

油圧シリンダに高性能クッションを標準内蔵。

- 内径φ32～φ250までの7/14MPa用複動油圧シリンダ。
- 高性能クッションの採用により停止時のショックが小さくなりました。
- 新設計のクッションバルブの採用により、クッション調整が容易になりました。
- クッションバルブは、安全対策として、抜け止め機構、およびゆるみ止め用ロックナットを採用しました。
- バリエーション豊富かつ保全性を良くした、新形小形スイッチを標準化しました。



標準仕様

種類	汎用形・耐切削油剤仕様	
	7MPa	14MPa
呼び圧力	7MPa	14MPa
最高許容圧力	ヘッド側:9MPa ロッド側:(A)15MPa (B)13.5MPa (C)11MPa	ヘッド側:18MPa ロッド側:(A)18MPa (B)18MPa (C)14MPa
耐圧力	10.5MPa	21MPa
最低作動圧力	ヘッド側:0.3MPa以下 ロッド側:(A)0.6MPa以下 (B)0.45MPa以下 (C)0.4MPa以下	
使用速度範囲	φ32~φ63:8~400mm/s φ80~φ125:8~300mm/s φ140~φ250:8~200mm/s	
使用温度範囲(周囲温度)	標準形……………-10~+80℃(注) スイッチセット AX形……………-10~+70℃ WR・WS形……………-10~+60℃ (但し、凍結なきこと)	
クッション機構	メタル嵌合方式	
適合作動油	一般鉱物性作動油 (その他の作動油をご使用の場合は作動油との適合表を参照してください。)	
ねじ公差	JIS 6g/6H	
ストローク長さの許容差	100mm以下 ^{+0.8} ₀ 101~250mm ^{+1.0} ₀ 251~630mm ^{+1.25} ₀ 631~1000mm ^{+1.4} ₀ 1001~1600mm ^{+1.6} ₀ 1601~2000mm ^{+1.8} ₀	
チューブ材質	標準形……………●機械構造用炭素鋼 スイッチセット……………●ステンレス	
支持形式	SD・LA・LB・LC・FA・FB・FC・FD・FK・ FE・FY・FZ・CA・CB・CS・TA・TC SD・LA・LC・FC・FD・FE・FK・ FY・FZ・CA・CB・CS・TA・TC	
関連部品	●1山先端金具(T先)・1山先端金具(S先)球面軸受付・2山先端金具(Y先)ピン付・ロックナット ●Fジョイント(F先):7MPa仕様のみ ●防塵カバー 標準:ナイロンターボリン 準標準:クロロブレン・コーネックス	

用語説明

呼び圧力
呼称の便宜を図るためにシリンダに与える圧力。定められた条件の下で性能を保証する使用圧力(定格圧力)と必ずしも一致しない。

最高許容圧力
シリンダ内部に発生する圧力の許容できる最高値(サージ圧力など)。

耐圧力
呼び圧力に復帰したときに性能の低下をもたらさずに耐えねばならない試験圧力。

最低作動圧力
無負荷で水平に設置されたシリンダが作動する最低の圧力。

注) ●負荷の慣性によりシリンダ内に発生する油圧力は最高許容圧力以内にしてください。

●使用温度範囲は、パッキン材質により異なります。詳細は、巻頭の選定資料を参照してください。

●標準形はパッキン材質⑥水素化ニトリルゴムを使用することにより、選定資料に記載の使用温度範囲まで使用できます。

●ピストンロッド先端ねじ部に、ロックナットを付けて使用する場合は、ねじ長さ(A寸法)を長くしてください。

●支持形式欄のFE形はAロッド専用です。

●内部構造につきましては巻頭の内部構造図を参照願います。

●防塵カバーのコーネックスは帝人株式会社登録商標です。

●LBのAロッドはφ125までです。



商品体系

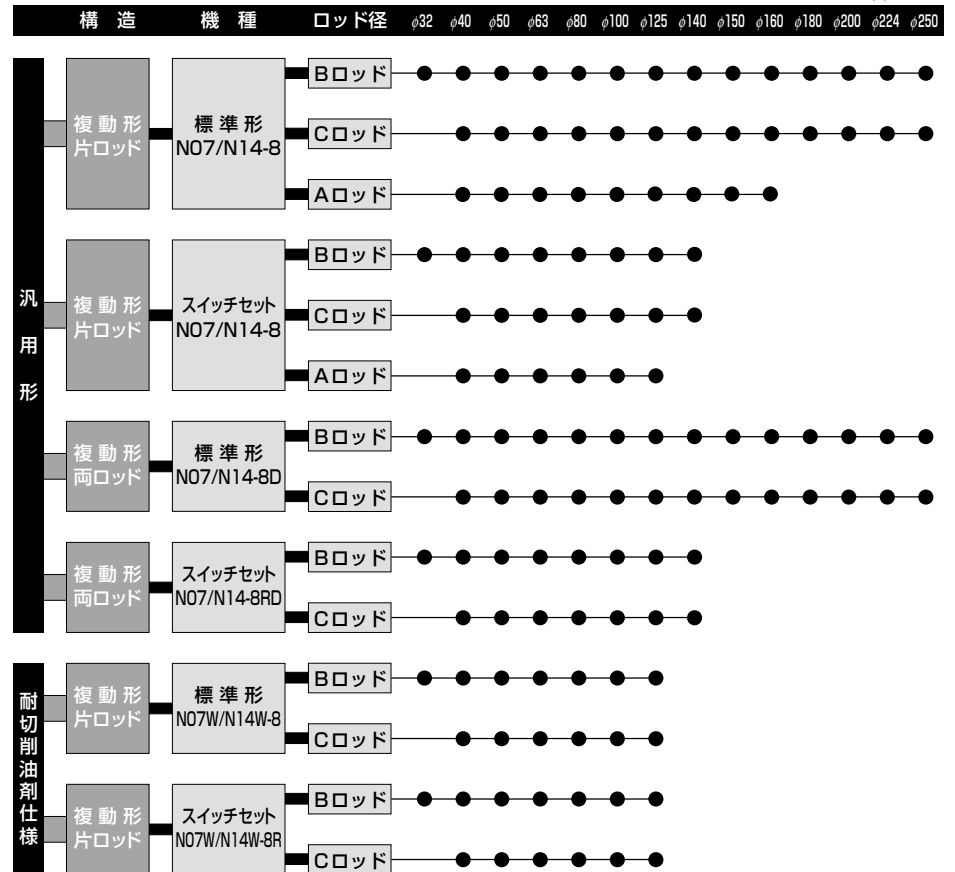

注) ●スイッチをご使用の場合はスイッチセットシリンダをご使用ください。
●標準形にスイッチを取付けることはできません。

標準ストローク製作範囲

内径	標準形	スイッチセット
φ32~φ50	~1200	~1200
φ63・φ80	~1600	~1600
φ100~φ140	~2000	~2000
φ150~φ250	~2000	—

- 上記は標準品として製作できる最大ストロークです。上表以上のストロークは、ご相談ください。
- ロッドの屈曲は選定資料の屈曲表にて別途良否判定してください。なお上表以上のストロークはご相談ください。

クッション行程の長さ

内径	クッション行程の長さ	
	クッションリング長さL	クッションリング平行部長さℓ
φ32	R側	25
	H側	23
φ40~φ63		7
φ80~φ125		8
φ140~φ160		12
φ180~φ224		20
φ250		25

- ストロークエンドで使用できるクッション行程の長さです。
- ストロークエンドで使用せず、5mm以上手で停止させる場合は、クッション効果が弱くなりますので、ご注意ください。なお、このような場合には、別途ご相談ください。

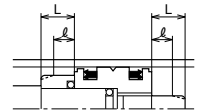

汎用形

標準形

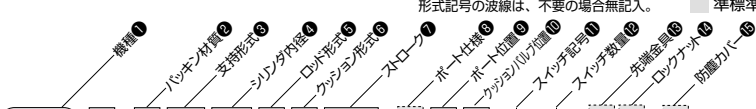

スイッチセット



- 複動形片ロッド**
- 7MPa用
 - NO7-8 : 標準形
 - NO7-8R : スwitchセット
 - 14MPa用
 - N14-8 : 標準形
 - N14-8R : スwitchセット

- 複動形両ロッド**
- 7MPa用
 - NO7-8D : 標準形
 - NO7-8RD : スwitchセット
 - 14MPa用
 - N14-8D : 標準形
 - N14-8RD : スwitchセット

- A 標準品
- B 標準標準品

- ニトリルゴム(φ32~φ250)
- ウレタンゴム(φ32~φ160)
- ぶっ素ゴム(φ32~φ250)
- 水素化ニトリルゴム(φ32~φ160)
- スリッパシール(φ32~φ100)

注) スリッパシールのパッキン材質は、ピストンパッキン以外はニトリルゴムになります。スウィッチセットはありません。

- Aロッド**
- 標準形: φ40~φ160
 - スイッチセット: φ40~φ125
- B・Cロッド**
- 標準形: φ32~φ250
 - スイッチセット: φ32~φ140

- A Aロッド
- B Bロッド
- C Cロッド
- B 両側クッション付
- R ロッド側クッション付
- H ヘッド側クッション付
- N クッションなし

耐切削油剤仕様

標準形

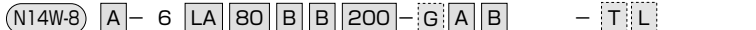

スイッチセット

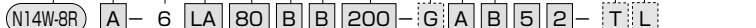

- 複動形片ロッド**
- 7MPa用
 - NO7W-8 : 標準形
 - NO7W-8R : スwitchセット
 - 14MPa用
 - N14W-8 : 標準形
 - N14W-8R : スwitchセット

シリンダ内径(mm) φ32~φ125

水素化ニトリルゴム

- A 標準品
- B 標準標準品

- 有 [5] WR505 (コード5m付)
- 接 [7] WR505F (コード5m付/フレックスチューブ付属)
- 点 [6] WR515 (コード5m付/コードタイプ)
- 無 [RA] AX205W (コード5m付)
- 接 [RB] AZ205W (コード5m付)
- 点 [2] WS215-1 (コード5m付)
- 点 [4] WS215-1F (コード5m付/フレックスチューブ付属)
- [3] WS225-1 (コード5m付/コードタイプ)

注) 上記以外の形式説明は、汎用形を参照願います。
●防塵カバー付はありません。



スイッチ一覧表

種類	スイッチ記号	負荷電圧範囲	負荷電流範囲	最大開閉容量	保護回路	表示灯	結線方式	コード長さ	適合負荷
有接点	[AF] AX101CE	DC:5~30V	DC:5~40mA	DC:1.5W AC:2VA	なし	発光ダイオード (ON時赤色点灯)	0.3mm ² 芯外径φ4mm コード後方取出し	1.5m	小形レー プロクマフル コントローラ
	[AG] AX105CE	AC:5~120V	AC:5~20mA		あり			5m	
	[AH] AX111CE	DC:30V以下 AC:120V以下	DC:40mA以下 AC:20mA以下		なし	なし		5m	
	[AJ] AX115CE	DC:5~30V	5~20mA	2VA	あり	発光ダイオード (ON時赤色点灯)	4ピンコネクタ式 コード後方取出し	0.5m	
	[AE] AX125CE	DC:5~30V	5~40mA	1.5W				1.5m	
	[AL] AX11BCE	DC:5~30V	5~40mA	1.5W	なし	発光ダイオード (ON時赤色点灯)	0.3mm ² 芯外径φ4mm コード上方取出し	1.5m	
	[AP] AZ101CE	DC:5~30V	DC:5~40mA	DC:1.5W AC:2VA	あり			5m	
	[AR] AZ105CE	DC:5~30V	DC:5~40mA		なし	発光ダイオード (ON時赤色点灯)	0.3mm ² 芯外径φ4mm コード上方取出し	1.5m	
	[AS] AZ111CE	DC:30V以下 AC:120V以下	DC:40mA以下 AC:20mA以下		なし	なし		5m	
	[AT] AZ115CE	DC:5~30V	5~20mA	2VA	あり	発光ダイオード (ON時赤色点灯)	4ピンコネクタ式 コード上方取出し	0.5m	
	[AN] AZ125CE	DC:5~30V	5~40mA	1.5W				1.5m	
	[AU] AZ11ACE	DC:5~50V	DC:3~40mA	DC:1.5W AC:2VA	なし	発光ダイオード (ON時赤色点灯)	0.3mm ² 芯外径φ4mm コード後方取出し	5m	
	[AW] AZ11BCE	DC:5~120V	AC:3~20mA		なし	発光ダイオード (ON時赤色点灯)	0.3mm ² 芯外径φ4mm コード後方取出し	5m	
	[5] WR505	DC:5~30V	5~40mA	1.5W				5m	
	[7] WR505F	DC:5~50V	DC:3~40mA	DC:1.5W AC:2VA	なし	発光ダイオード (ON時赤色点灯)	0.3mm ² 芯外径φ4mm コード後方取出し	5m	
	[6] WR515	AC:5~120V	AC:3~20mA		なし	発光ダイオード (ON時赤色点灯)	0.3mm ² 芯外径φ4mm コード後方取出し	5m	
	[AM] AX135CE	AC/DC:90~240V	5~300mA	B接点出力	あり	発光ダイオード (OFF時赤色点灯)	0.3mm ² 芯外径φ4mm コード上方取出し	5m	
	[AY] AZ135CE	AC:80~220V	2~300mA	30VA	あり	ネオンランプ (OFF時赤色点灯)	0.5mm ² 芯外径φ6mm コード後方取出し	5m	
[S] SR405	AC:80~220V	2~300mA	30VA	あり			5m		
無接点	[IBE] AX201CE-1	DC:5~30V	5~40mA	—	あり	発光ダイオード (ON時赤色点灯)	0.3mm ² 芯外径φ4mm コード後方取出し	1.5m	小形レー プロクマフル コントローラ
	[BF] AX205CE-1						5m		
	[CE] AX211CE-1						1.5m		
	[CF] AX215CE-1					発光ダイオード (2灯式 赤/緑)	4ピンコネクタ式 コード後方取出し	0.5m	
	[CH] AX21CCE-1						1m		
	[CJ] AX21DCE-1						1.5m		
	[BM] AZ201CE-1					発光ダイオード (ON時赤色点灯)	0.3mm ² 芯外径φ4mm コード上方取出し	5m	
	[BN] AZ205CE-1						1.5m		
	[CM] AZ211CE-1					発光ダイオード (2灯式 赤/緑)	4ピンコネクタ式 コード上方取出し	5m	
	[CN] AZ215CE-1						5m		
耐切削油剤仕様	[RA] AX205WCE	DC:5~30V	5~40mA	—	あり	発光ダイオード (ON時赤色点灯)	0.3mm ² 芯外径φ4mm コード後方取出し	5m	小形レー プロクマフル コントローラ
	[RB] AZ205WCE						5m		
	[RE] AX215WCE					発光ダイオード (2灯式 赤/緑)	0.3mm ² 芯外径φ4mm コード後方取出し	5m	
[RF] AZ215WCE		5~20mA		5m					
無接点	[2] WS215-1	DC:10~30V	5~20mA	—	あり	発光ダイオード (2灯式 赤/緑)	0.3mm ² 芯外径φ4mm コード後方取出し	5m	
	[4] WS215-1F						5m		
	[3] WS225-1						5m		
無接点(Cに対応)	[CT] AX211CE-1	DC:5~30V	5~40mA	—	あり	発光ダイオード (2灯式 赤/緑)	0.3mm ² 芯外径φ4mm コード後方取出し	1.5m	
	[CU] AX215CE-1						5m		
	[CV] AX21BCE-1						0.5m		
	[CW] AZ211CE-1					発光ダイオード (2灯式 赤/緑)	0.3mm ² 芯外径φ4mm コード上方取出し	1.5m	
	[CX] AZ215CE-1						5m		
	[CY] AZ21BCE-1						0.5m		

- 注) ●保護回路なしのスイッチにおいて、誘導負荷(リレー等)を使用する場合は、必ず負荷に保護回路(SK-100)を付けてください。
●AX、AZ135CEの出力論理はB接点になります。ピストン検出時にスイッチ接点がOFF(表示灯は点灯)になります。
●各スイッチの詳細については、巻末のスイッチ仕様欄を必ずお読みください。
●WR・WS形スイッチは、耐切削油剤仕様です。(内径φ32~φ125まで)
●SR405スイッチは内径φ32~φ125のみに取付可能です。
●スイッチを直列接続して使用される場合は、ANDユニット(AUシリーズ)の使用を推奨します。
詳細につきましては、巻末のANDユニットを参照してください。

汎用形

- AX形 (コード後方取出し)
- AZ形 (コード後方取出し)



耐切削油剤仕様

- WR・WS形スイッチ

- スイッチ記号①において、耐切削油剤スイッチWR・WS形発注時は下記のごとくに注意してください。

- [5] WR505 スwitch本体とストレートボックスコネクタ (F-SB) がセット
- [2] WS215-1 トフレックスチューブ (F-05:4.8m) が別途必要です。
- [7] WR505F スwitch本体とストレートボックスコネクタ (F-4) WS215-1F (SB) にフレックスチューブ (F-05:4.8m) が付属



支持形式

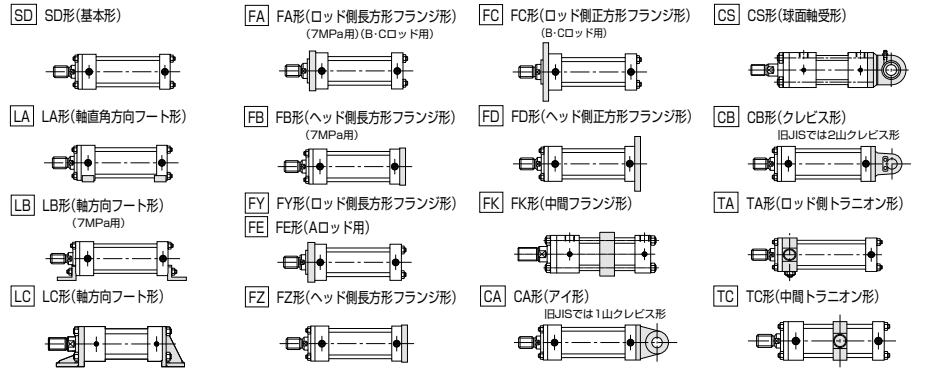

注) 7MPa用支持形式は、7MPaを超える圧力で使用することは原則的にできません。使用方法等は別途ご相談ください。

シリンダ内径によるクッションバルブ位置・空気抜き位置の関係(Aロッドのみ)

内径φ40・φ50・φ100・φ140・φ150

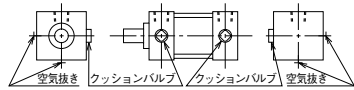

内径φ63・φ80・φ125・φ160

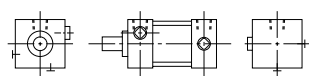

LA時のポート・クッション、空気抜き位置関係

ポート位置Aの場合

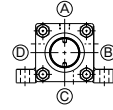

ポート位置Bの場合

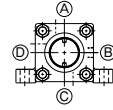

ポート位置Cの場合

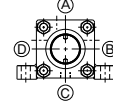

ポート位置Dの場合

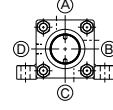

標準ストローク製作範囲

内径	標準形	スイッチセット
φ32~φ50	~1200	~1200
φ63・φ80	~1600	~1600
φ100~φ140	~2000	~2000
φ150~φ250	~2000	—

●上記は標準品として製作できる最大ストロークです。ロッドの座屈は選定資料の座屈表にて別途判定してください。尚、上表以上のストロークはご相談ください。
●φ63~φ160の上記を超えるストローク(~3000)は140L-1シリーズを選定してください。但し、H-8シリーズと外形寸法は異なります。

作動油とパッキン材質の適合性

パッキン材質	適合作動油				
	一般鉱物性作動油	水-グリコール系作動油	リン酸エステル系作動油	W/O作動油	O/W作動油
①ニトリルゴム	○	○	×	○	○
②ウレタンゴム	◎	×	×	△	△
③ふっ素ゴム	○	×	○	○	○
⑥水素化ニトリルゴム	○	◎	×	○	◎

注) 1. ◎、○印は使用可、×印は使用不可を示し、△印は使用する場合はご相談ください。
2. ◎印は耐摩耗性を重視する場合は推奨パッキン材質を示します。

耐切削油剤仕様/パッキン材質と切削油剤の適合性

パッキン材質	不水溶性の切削油剤		水溶性の切削油剤
	1種	2種	
⑥水素化ニトリルゴム	○	×	○

○: 使用可 ×: 使用不可

パッキン材質の使用温度範囲については巻頭の選定資料を参照してください。



★ポートGねじ (ISO1179-1対応)、NPTねじ仕様 (受注対応)

ポートGねじ仕様の場合は、下記要領で手配してください。
(表示例) N07-8 B-2LA50BB100-G A B

G: ポートGねじ仕様 N: NPTねじ仕様

ポート位置

クッションバルブ位置

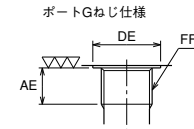

ねじ寸法表

単位: mm

内径	Gねじ			NPTねじ
	AE	DE	FF	
φ32	12	φ25.5	G3/8	NPT3/8
φ40	12	φ25.5	G3/8	NPT3/8
φ50	14	φ30	G1/2	NPT1/2
φ63	14	φ30	G1/2	NPT1/2
φ80	16	φ36.9	G3/4	NPT3/4
φ100	16	φ36.9	G3/4	NPT3/4
φ125	18	φ46.1	G1	NPT1
φ140	18	φ46.1	G1	NPT1
φ150	18	φ46.1	G1	NPT1
φ160	18	φ46.1	G1	NPT1

スイッチ取付可能最小ストローク

単位: mm

支持形式	FK、TC形以外の場合						FK、TC形の場合					
	スイッチ1個取付			スイッチ2個取付			スイッチ1個取付			スイッチ2個取付		
	スイッチ種類	AX形	WR形	WS形	AX形	WR形	WS形	AX形	WR形	WS形	AX形	WR形
φ32	20	45 (35)	25	45 (35)	50	70 (60)	75 (65)	110	155 (135)	165 (145)	155 (135)	165 (145)
φ40	20	45 (35)	25	45 (35)	50	70 (60)	75 (65)	115	155 (135)	165 (145)	155 (135)	165 (145)
φ50	20	40 (30)	45 (35)	25	40 (30)	45 (35)	50	70 (60)	75 (65)	115	155 (135)	165 (145)
φ63	20	40 (30)	25	40 (30)	60	85 (75)	125	170 (150)	175 (155)	170 (150)	175 (155)	—
φ80	20	40 (30)	25	40 (30)	60	85 (75)	130	170 (150)	175 (155)	170 (150)	175 (155)	—
φ100	20	35 (25)	40 (30)	25	35 (25)	40 (30)	65	85 (75)	95 (85)	135	175 (150)	190 (170)
φ125	20	35 (25)	40 (25)	25	35 (25)	40 (25)	70	90 (80)	95 (85)	150	185 (160)	195 (170)
φ140	20	—	—	25	—	—	95	—	—	175	—	—

注) ●FK、TC形(スイッチ1個取付)の場合は、右図のようなFK、TC形金具がセンター以外にある場合のシリンダストロークです。
●スイッチ取付時のFK、TC形の最小PH寸法はFK、TC形の外形寸法図を参照ください。
●WR、WS形の()内寸法はWR515、WS225取付時の最小ストロークです。

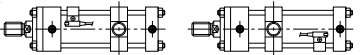

★標準仕様

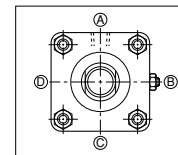

●両側クッション付
●ポート位置A、クッションバルブ位置B
注) ヘッドカバー・ロッドカバーの外周4面のうち、ポートとクッションのある面を除く2面にはチェックバルブがあります。チェックバルブは空気抜きと兼用です。

★ポート位置、クッションバルブ位置の変更

ポート位置の標準位置はA、クッションバルブの標準位置はBです。位置変更の場合は、外形図の画面に表示されている記号を記入してください。

例) N07-8R A-2SD80BB100-**B** **C** AH2

ポート位置(A、B、C、D)
クッションバルブ位置(A、B、C、D、O)

●TA形の場合、ポート位置とクッションバルブ位置の標準位置は、ロッド側はA◎、ヘッド側はA◎となり。●クッションなしの場合は、クッションバルブ表示は◎となります。

★先端金具(T先・Y先)の出荷方法について

シリンダにロックナットと先端金具を付属手配した場合は、シリンダに(ロックナットなしで)先端金具のみ付属手配した場合とは出荷方法が異なります。詳細は、先端金具外形図を参照ください。

★標準製作範囲

- 防塵カバー付
- 磁気近接形スイッチWR形・WS形
注) WR・WS形は、耐切削油剤仕様では標準となります。
- TC金具の位置変更(寸法記号PH)
- FK形のPN寸法の変更
- シリンダチューブめっき付(硬質クロームめっき厚さ0.02mm)
- ピストンロッド先端部の変更(寸法記号W・A・KK)
「ロッド先端形状変更」のページを参照してください。



質量表／汎用形・耐切削油剤仕様

単位:kg

内径 mm	ロッド 形式	基本質量 (SD形)		ストローク 1mmあたりの 加算質量		支持金具質量															
		標準形 スイッチ セット	両ロッド 形	標準形 スイッチ セット	両ロッド 形	LA	LB	LC	FA	FB	FC	FD	FK	FE	FY	FZ	CA	CS	CB	TA	TC
φ32	B	3.3	4.1	0.006	0.008	0.3	0.3	0.48	0.1	0.6	0.6	0.9	1.1	—	0.2	0.7	0.4	—	0.5	0.1	0.5
	A	3.8	—	0.013	—	—	—	—	—	—	—	—	—	0.9	—	—	—	—	—	—	—
φ40	B	3.5	4.4	0.011	0.014	0.5	0.5	—	—	0.7	0.7	1.1	—	—	0.3	0.8	0.5	0.6	0.6	0.1	0.6
	C	3.4	4.3	0.010	0.012	—	—	0.63	0.2	—	—	—	1.2	—	—	—	—	—	—	—	—
	A	5.5	—	0.017	—	—	—	—	—	—	—	—	—	1.5	—	—	—	—	—	—	—
φ50	B	5.0	6.4	0.014	0.019	0.9	0.7	—	—	1.2	1.5	2.0	—	—	1.1	1.6	1.0	1.1	1.2	0.4	1.0
	C	4.9	6.2	0.012	0.014	—	—	0.88	0.7	—	—	—	2.2	—	—	—	—	—	—	—	—
	A	9.1	—	0.024	—	—	—	—	—	—	—	—	—	2.3	—	—	—	—	—	—	—
φ63	B	7.9	10.2	0.019	0.027	1.0	1.2	—	—	1.8	2.2	3.0	—	—	1.6	2.4	2.0	1.9	2.6	0.6	1.2
	C	7.6	9.8	0.017	0.022	—	—	1.5	1.0	—	—	—	3.6	—	—	—	—	—	—	—	—
	A	18.0	—	0.039	—	—	—	—	—	—	—	—	—	3.9	—	—	—	—	—	—	—
φ80	B	16.2	20.3	0.032	0.045	1.8	2.0	—	—	3.0	2.8	4.7	—	—	2.1	4.0	3.0	3.6	3.6	0.6	2.1
	C	15.5	19.4	0.027	0.035	—	—	2.5	1.1	—	—	—	4.7	—	—	—	—	—	—	—	—
	A	29.6	—	0.060	—	—	—	—	—	—	—	—	—	6.6	—	—	—	—	—	—	—
φ100	B	26.0	32.7	0.048	0.067	2.1	2.9	—	—	4.8	4.6	7.4	—	—	3.9	6.9	5.5	6.7	6.7	1.0	3.8
	C	24.9	31.1	0.042	0.055	—	—	3.63	1.8	—	—	—	8.9	—	—	—	—	—	—	—	—
	A	49.2	—	0.096	—	—	—	—	—	—	—	—	—	11.4	—	—	—	—	—	—	—
φ125	B	42.9	53.6	0.077	0.107	3.2	5.5	—	—	8.4	8.0	13.0	—	—	6.2	12.1	9.9	12.8	12.1	2.1	6.2
	C	42.5	52.7	0.065	0.084	—	—	6.88	2.9	—	—	—	12.6	—	—	—	—	—	—	—	—
	A	67.5	—	0.122	—	—	—	—	—	—	—	—	—	14.9	—	—	—	—	—	—	—
φ140	B	59.6	73.9	0.100	0.140	3.8	7.7	—	—	11.1	9.2	17.1	—	—	8.2	16.1	16.7	—	21.0	4.1	11.1
	C	56.0	69.6	0.085	0.111	—	—	9.63	3.2	—	—	—	20.4	—	—	—	—	—	—	—	—
	A	77.9	—	0.148	—	—	—	—	—	—	—	—	—	17.9	—	—	—	—	—	—	—
φ150	B	69.6	86.5	0.118	0.162	4.8	9.6	—	—	13.7	16.6	22.4	—	—	10.7	19.5	18.2	—	26.8	4.6	10.9
	C	67.9	83.6	0.101	0.127	—	—	12.0	4.9	—	—	—	22.9	—	—	—	—	—	—	—	—
	A	93.0	—	0.148	—	—	—	—	—	—	—	—	—	21.5	—	—	—	—	—	—	—
φ160	B	84.3	114.6	0.121	0.171	5.4	10.0	—	—	16.5	19.0	25.2	—	—	11.3	22.5	22.9	—	28.4	5.2	14.8
	C	79.9	99.1	0.102	0.132	—	—	13.0	5.3	—	—	—	31.2	—	—	—	—	—	—	—	—
	A	115.1	149.9	0.179	0.212	—	—	—	—	—	—	—	—	17.5	32.5	33.8	—	42.9	18.6	17.9	19.4
φ180	B	108.5	140.1	0.157	0.168	7.9	13.8	24.4	7.7	22.7	25.0	33.6	—	—	17.5	32.5	33.8	—	42.9	18.6	17.9
	C	155.2	201.4	0.220	0.264	—	—	—	—	—	—	—	—	—	—	—	—	—	—	—	—
	A	147.3	189.0	0.192	0.209	11.4	21.0	36.3	10.6	31.6	28.8	48.7	—	—	22.6	43.6	51.4	—	65.4	24.3	27.2
φ200	B	203.8	268.7	0.268	0.331	12.7	32.0	57.0	11.6	41.5	33.2	63.1	—	—	30.6	60.5	65.6	—	82.7	36.5	36.5
	C	190.9	247.7	0.234	0.262	—	—	—	—	—	—	—	—	—	—	—	—	—	—	—	—
	A	283.7	374.5	0.333	0.411	18.3	46.7	77.6	17.5	55.1	48.2	88.3	—	—	42.5	80.1	74.5	—	91.6	27.0	43.3
φ250	B	264.1	344.1	0.290	0.324	—	—	—	—	—	—	—	—	—	—	—	—	—	—	—	—
	C	—	—	—	—	—	—	—	—	—	—	—	—	—	—	—	—	—	—	—	—
	A	—	—	—	—	—	—	—	—	—	—	—	—	—	—	—	—	—	—	—	—

スイッチ加算質量

単位:kg

内径 mm	スイッチ	AX・AX205W形			SR形	WR・WS形
		コード長さ 1.5m	コード長さ 5m	コネクタ式	コード長さ 5m	
φ32～φ50	—	0.05	0.13	0.04	0.22	0.5
	—	0.07	0.14	0.06	0.22	
φ63	—	0.07	0.14	0.06	0.22	
φ80・φ100	—	0.07	0.15	0.06	0.22	
φ125	—	0.09	0.16	0.07	0.22	
φ140	—	0.09	0.16	0.08	—	

計算式 シリンダ質量(kg) = 基本質量 + (シリンダストロークmm × ストローク1mmあたりの加算質量) + (スイッチ加算質量 × スイッチ数量) + 支持金具質量 + 先端金具質量

計算例 N14-8R 内径φ80 Bロッド シリンダストローク200mm AX215(コード長さ5m) 2個 LA形
16.2 + (0.032 × 200) + (0.15 × 2) + 1.8 = 24.7kg

SD

N07-8	A	1	SD	内径	B	B	ストローク	A	B
N14-8	A	1	SD	内径	B	B	ストローク	A	B

ロッド径φ100以上は
キリ孔になります

ロッド径	OF	DF
φ100	φ99.5	φ12
φ112	φ111.5	φ15
φ125	φ124.5	φ15
φ140	φ139.5	φ15

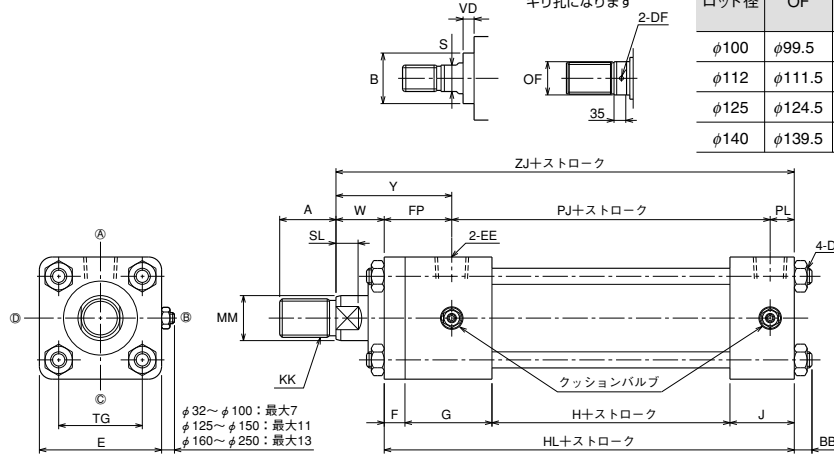

- SD形を使用の場合は必ず巻頭の"使用上の注意事項4. 取付けについて"を参照してください。
- ロックナットを使用する場合のねじ長さ(A寸法)は、"関連部品"を参照してください。
- スイッチの取付けは"スイッチセット"寸法図を参照してください。"スイッチ取付寸法"以外は同じです。
- ポートサイズが1インチを超える場合は、Gねじまたは管フランジを推奨します。別途ご相談ください。(受注対応)

両ロッド形(φ32~φ250/B・Cロッド)
両側荷重用

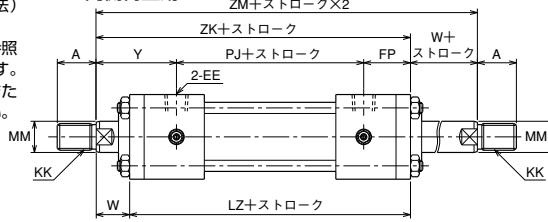

- スイッチセット(φ32~φ140)も標準で製作します。

防塵カバー付

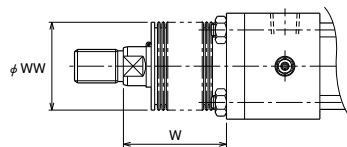

		標準	標準	標準
材質		ナイロンターポリン	クロロプレン	コーネックス
耐熱		80℃	130℃	200℃

- 注)
- 耐熱は防塵カバーの耐熱温度を示したものです。シリンダ本体の耐熱温度とは異なります。
 - コーネックスは帝人株式会社の登録商標です。
 - 防塵カバーは、シリンダに取付けて発送いたします。

W寸法
B・Cロッド

材質	φ32	φ40	φ50	φ63	φ80	φ100	φ125	φ140	φ150	φ160	φ200	φ224	φ250
ナイロンターポリン	1/3	1/3.5	1/4	1/4	1/5	1/5	1/6	1/6	1/6	1/6	1/6	1/6	1/6
クロロプレン	1/3	1/3.5	1/4	1/4	1/5	1/5	1/6	1/6	1/6	1/6	1/6	1/6	1/6
コーネックス	1/2	1/2.5	1/3	1/3	1/3.5	1/3.5	1/4	1/4	1/4	1/4	1/4	1/4	1/4

Aロッド

材質	φ40	φ50	φ63	φ80	φ100	φ125	φ140	φ150	φ160	φ200	φ224	φ250
ナイロンターポリン	1/3.5	1/4	1/4	1/5	1/5	1/6	1/6	1/6	1/6	1/6	1/6	1/6
クロロプレン	1/3.5	1/4	1/4	1/5	1/5	1/6	1/6	1/6	1/6	1/6	1/6	1/6
コーネックス	1/2.5	1/3	1/3	1/3.5	1/3.5	1/4	1/4	1/4	1/4	1/4	1/4	1/4

- 計算値に小数未満の端数が出た場合は、切り上げてください。



寸法表

記号 内径	Bロッド							Cロッド							Aロッド								
	A	B	KK	MM	S	SL	VD	A	B	KK	MM	S	SL	VD	A	B	KK	MM	S	SL	VD		
φ32	25	φ34	M16×1.5	φ18	14	10	10	—	—	—	—	—	—	—	—	—	—	—	—	—	—	—	—
φ40	30	φ40	M20×1.5	φ22.4	19	11	10	25	φ36	M16×1.5	φ18	14	10	10	35	φ43	M24×1.5	φ28	24	14	17	—	—
φ50	35	φ46	M24×1.5	φ28	24	14	10	30	φ40	M20×1.5	φ22.4	19	11	10	45	φ50	M30×1.5	φ35.5	30	16	17	—	—
φ63	45	φ55	M30×1.5	φ35.5	30	16	10	35	φ46	M24×1.5	φ28	24	14	10	60	φ65	M39×1.5	φ45	41	20	19	—	—
φ80	60	φ65	M39×1.5	φ45	41	20	10	45	φ55	M30×1.5	φ35.5	30	16	9	75	φ80	M48×1.5	φ56	50	23	20	—	—
φ100	75	φ80	M48×1.5	φ56	50	23	10	60	φ65	M39×1.5	φ45	41	20	10	95	φ95	M64×2	φ71	65	27	23	—	—
φ125	95	φ95	M64×2	φ71	65	27	10	75	φ80	M48×1.5	φ56	50	23	10	120	φ115	M80×2	φ90	85	33	17	—	—
φ140	110	φ105	M72×2	φ80	75	31	10	80	φ85	M56×2	φ63	55	24	10	140	φ125	M95×2	φ100	—	—	—	—	—
φ150	115	φ110	M76×2	φ85	80	33	10	85	φ90	M60×2	φ67	60	30	10	140	φ125	M95×2	φ100	—	—	—	—	—
φ160	120	φ115	M80×2	φ90	85	33	10	95	φ95	M64×2	φ71	65	27	10	150	φ140	M100×2	φ112	—	—	—	—	—
φ180	140	φ125	M95×2	φ100	—	—	—	—	—	—	—	—	—	—	—	—	—	—	—	—	—	—	—
φ200	150	φ140	M100×2	φ112	—	—	—	—	—	—	—	—	—	—	—	—	—	—	—	—	—	—	—
φ224	180	φ150	M120×2	φ125	—	—	—	—	—	—	—	—	—	—	—	—	—	—	—	—	—	—	—
φ250	195	φ170	M130×2	φ140	—	—	—	—	—	—	—	—	—	—	—	—	—	—	—	—	—	—	—

記号 内径	BB	DD	E	EE	F	FP	G	H	HL	J	LZ	PJ	PL	TG	W			Y			ZJ				
															B·C		A	B·C		A	B·C		A	ZK	ZM
															B·C	A	B·C	A	B·C	A	ZK	ZM			
φ32	11	M10×1.25	□58	Rc3/8	11	38	50	44	141	36	166	90	13	□38	30	—	68	—	171	—	196	226			
φ40	11	M10×1.25	□65	Rc3/8	11	38	50	44	141	36	166	90	13	□45	30	35	68	73	171	176	196	226			
φ50	11	M10×1.25	□76	Rc1/2	13	42	54	48	155	40	182	98	15	□52	30	41	72	83	185	196	212	242			
φ63	13	M12×1.5	□90	Rc1/2	15	46	56	52	163	40	194	102	15	□63	35	48	81	94	198	211	229	264			
φ80	16	M16×1.5	□110	Rc3/4	18	56	66	54	184	46	222	110	18	□80	35	51	91	107	219	235	257	292			
φ100	18	M18×1.5	□135	Rc3/4	20	58	66	60	192	46	232	116	18	□102	40	57	98	115	232	249	272	312			
φ125	21	M22×1.5	□165	Rc1	24	67	76	64	220	56	264	130	23	□122	45	57	112	124	265	277	309	354			
φ140	22	M24×1.5	□185	Rc1	26	69	76	72	230	56	276	138	23	□138	50	57	119	126	280	287	326	376			
φ150	25	M27×1.5	□196	Rc1	28	71	76	80	240	56	288	146	23	□148	50	57	121	128	290	297	338	388			
φ160	25	M27×1.5	□210	Rc1	31	74	81	80	253	61	304	156	23	□160	55	57	129	131	308	310	359	414			
φ180	27	M30×1.5	□235	Rc1 1/4	33	75	85	86	275	71	322	172	28	□182	55	—	130	—	330	—	377	432			
φ200	29	M33×1.5	□262	Rc1 1/2	37	85	95	90	301	79	354	184	32	□200	55	—	140	—	356	—	409	464			
φ224	34	M39×1.5	□292	Rc1 1/2	41	89	95	90	305	79	362	184	32	□225	60	—	149	—	365	—	422	482			
φ250	37	M42×1.5	□325	Rc2	46	106	115	90	346	95	412	200	40	□250	65	—	171	—	411	—	477	542			

- Bの公差はh8、MMの公差はf8です。

防塵カバー付

内径 記号	φ32	φ40	φ50	φ63	φ80	φ100	φ125	φ140	φ150	φ160	φ180	φ200	φ224	φ250
	WW	Bロッド 40	50	63	71	80	100	125	125	140	140	160	180	180
	Cロッド —	50	50	63	71	80	100	125	125	125	140	160	180	—
	Aロッド —	63	71	80	100	125	140	160	160	180	—	—	—	—
X	Bロッド 45	45	45	55	55	55	65	65	65	65	65	65	80	80
	Cロッド —	45	45	55	55	55	65	65	65	65	65	65	80	80
	Aロッド —	45	55	55	55	55	65	65	65	65	—	—	—	—



LA

N07-8	A	-	1	LA	内径	B	B	ストローク	-	A	B
N14-8	A	-	1	LA	内径	B	B	ストローク	-	A	B

汎用形油圧シリンダ

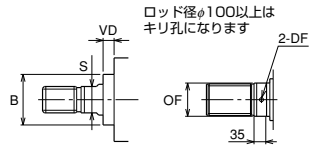

ロッド径	OF	DF
φ100	φ99.5	φ12
φ112	φ111.5	φ15
φ125	φ124.5	φ15
φ140	φ139.5	φ15

●内径φ32~φ160

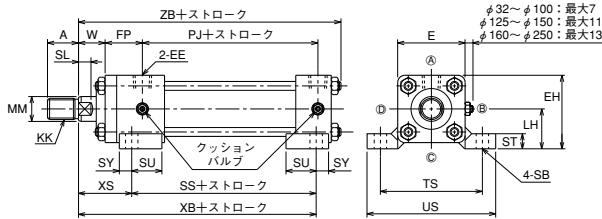

- 本図以外の寸法については、SD形(基本形)を参照してください。
- スイッチの取付けは"スイッチセット"寸法図を参照してください。"スイッチ取付寸法"以外は同じです。
- ポートサイズが1インチを超える場合は、Gねじまたは管フランジを推奨します。別途ご相談ください。(受注対応)

●内径φ180~φ250

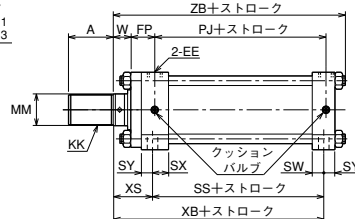

両ロッド形(φ32~φ250/B・Cロッド) 両側荷重用

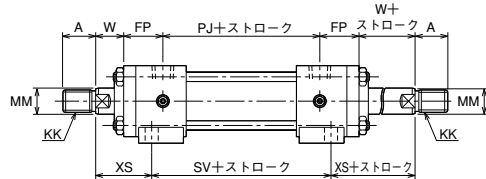

- スイッチセット(φ32~φ140)も標準で製作します。

防塵カバー付

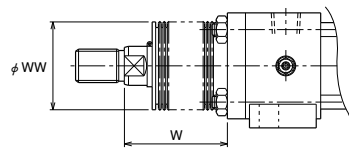

	標準	準標準	
材質	ナイロンターポリン	クロロプレン	コーネックス
耐熱	80℃	130℃	200℃

- 注) ●耐熱は防塵カバーの耐熱温度を示したものです。シリンダ本体の耐熱温度とは異なります。
●コーネックスは帝人株式会社の登録商標です。
●防塵カバーは、シリンダに取付けて発送いたします。

W寸法 B・Cロッド

材質	内径	ストローク	W寸法
ナイロンターポリン クロロプレン	φ32	1/3	ストローク+X
	φ40・φ50	1/3.5	ストローク+X
	φ63~φ100	1/4	ストローク+X
	φ125~φ200	1/5	ストローク+X
	φ224~φ250	1/6	ストローク+X
コーネックス	φ32	1/2	ストローク+X
	φ40・φ50	1/2.5	ストローク+X
	φ63~φ100	1/3	ストローク+X
	φ125~φ140	1/3.5	ストローク+X
	φ150~φ200 φ224・φ250	1/4 1/4.5	ストローク+X

- 計算値に小数未満の端数が出た場合は、切り上げてください。



汎用形油圧シリンダ

寸法表

記号 内径	Bロッド							Cロッド							Aロッド							
	A	B	KK	MM	S	SL	VD	A	B	KK	MM	S	SL	VD	A	B	KK	MM	S	SL	VD	
φ32	25	φ34	M16×1.5	φ18	14	10	10	—	—	—	—	—	—	—	—	—	—	—	—	—	—	—
φ40	30	φ40	M20×1.5	φ22.4	19	11	10	25	φ36	M16×1.5	φ18	14	10	10	35	φ43	M24×1.5	φ28	24	14	17	—
φ50	35	φ46	M24×1.5	φ28	24	14	10	30	φ40	M20×1.5	φ22.4	19	11	10	45	φ50	M30×1.5	φ35.5	30	16	17	—
φ63	45	φ55	M30×1.5	φ35.5	30	16	10	35	φ46	M24×1.5	φ28	24	14	10	60	φ65	M39×1.5	φ45	41	20	19	—
φ80	60	φ65	M39×1.5	φ45	41	20	10	45	φ55	M30×1.5	φ35.5	30	16	9	75	φ80	M48×1.5	φ56	50	23	20	—
φ100	75	φ80	M48×1.5	φ56	50	23	10	60	φ65	M39×1.5	φ45	41	20	10	95	φ95	M64×2	φ71	65	27	23	—
φ125	95	φ95	M64×2	φ71	65	27	10	75	φ80	M48×1.5	φ56	50	23	10	120	φ115	M80×2	φ90	85	33	17	—
φ140	110	φ105	M72×2	φ80	75	31	10	80	φ85	M56×2	φ63	55	24	10	140	φ125	M95×2	φ100	—	—	—	17
φ150	115	φ110	M76×2	φ85	80	33	10	85	φ90	M60×2	φ67	60	30	10	140	φ125	M95×2	φ100	—	—	—	15
φ160	120	φ115	M80×2	φ90	85	33	10	95	φ95	M64×2	φ71	65	27	10	150	φ140	M100×2	φ112	—	—	—	16
φ180	140	φ125	M95×2	φ100	—	—	—	110	φ105	M72×2	φ80	75	31	10	—	—	—	—	—	—	—	—
φ200	150	φ140	M100×2	φ112	—	—	—	120	φ115	M80×2	φ90	85	33	10	—	—	—	—	—	—	—	—
φ224	180	φ150	M120×2	φ125	—	—	—	140	φ125	M95×2	φ100	—	—	—	—	—	—	—	—	—	—	—
φ250	195	φ170	M130×2	φ140	—	—	—	150	φ140	M100×2	φ112	—	—	—	—	—	—	—	—	—	—	—

記号 内径	E	EE	EH	FP	LH	PJ	SB	SS	ST	SU	SV	SW	SX	SY	TS	US	W		XB		XS		ZB	
																	B・C	A	B・C	A	B・C	A	B・C	A
φ32	□58	Rc3/8	64	38	35±0.15	90	φ11	98	12	31	112	—	—	13	88	109	30	—	155	—	57	—	182	—
φ40	□65	Rc3/8	70	38	37.5±0.15	90	φ11	98	14	31	112	—	—	13	95	118	30	35	155	160	57	62	182	187
φ50	□76	Rc1/2	83	42	45±0.15	98	φ14	108	17	34	122	—	—	14	115	145	30	41	168	179	60	71	196	207
φ63	□90	Rc1/2	95	46	50±0.15	102	φ18	106	19	32	122	—	—	18	132	165	35	48	177	190	71	84	211	224
φ80	□110	Rc3/4	115	56	60±0.25	110	φ18	124	25	42	144	—	—	18	155	190	35	51	198	214	74	90	235	251
φ100	□135	Rc3/4	138.5	58	71±0.25	116	φ22	122	27	38	142	—	—	22	190	230	40	57	207	224	85	102	250	267
φ125	□165	Rc1	167.5	67	85±0.25	130	φ26	136	32	41	156	—	—	25	224	272	45	57	235	247	99	111	286	298
φ140	□185	Rc1	187.5	69	95±0.25	138	φ26	144	35	41	164	—	—	25	250	300	50	57	250	257	106	113	302	309
φ150	□196	Rc1	204	71	106±0.25	146	φ30	146	37	38	166	—	—	28	270	320	50	57	257	264	111	118	315	322
φ160	□210	Rc1	217	74	112±0.25	156	φ33	150	42	40	170	—	—	31	285	345	55	57	272	274	122	124	333	335
φ180	□235	Rc1 1/4	242.5	75	125±0.25	172	φ33	172	47	—	186	36	50	35	315	375	55	—	295	—	123	—	357	—
φ200	□262	Rc1 1/2	271	85	140±0.25	184	φ36	186	52	—	202	40	56	39	355	425	55	—	317	—	131	—	385	—
φ224	□292	Rc1 1/2	296	89	150±0.25	184	φ42	186	52	—	202	40	56	39	395	475	60	—	326	—	140	—	399	—
φ250	□325	Rc2	332.5	106	170±0.25	200	φ45	206	57	—	226	48	68	47	425	515	65	—	364	—	158	—	448	—

- Bの公差はh8、MMの公差はf8です。

防塵カバー付

内径 記号	Bロッド	Cロッド	Aロッド	W	φ32	φ40	φ50	φ63	φ80	φ100	φ125	φ140	φ150	φ160	φ180	φ200	φ224	φ250
					W	—	—	—	40	50	50	63	71	80	100	125	125	140
X	—	—	—	45	45	45	55	55	55	55	65	65	65	65	65	65	80	80



LB 7MPa用

N07-8 A - 1 LB 内径 B B ストローク - A B

ロッド径φ100以上は
キリ孔になります

ロッド径	OF	DF
φ100	φ99.5	φ12
φ112	φ111.5	φ15
φ125	φ124.5	φ15
φ140	φ139.5	φ15

LB金具当たり面(φ32~φ80)

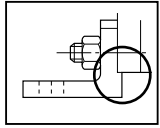

φ32~φ100：最大7
φ125~φ150：最大11
φ160~φ250：最大13

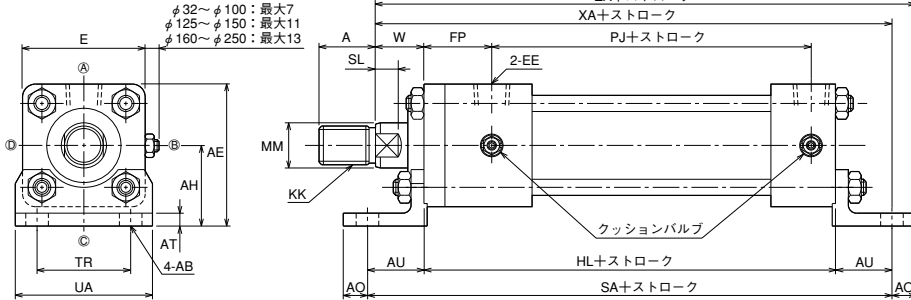

- 本図以外の寸法については、SD形(基本形)を参照してください。
- スイッチの取付けは“スイッチセット”寸法図を参照してください。“スイッチ取付寸法”以外は同じです。
- ポートサイズが1インチを超える場合は、Gねじまたは管フランジを推奨します。別途ご相談ください。(受注対応)

両ロッド形(φ32~φ250/B・Cロッド)

両側荷重用

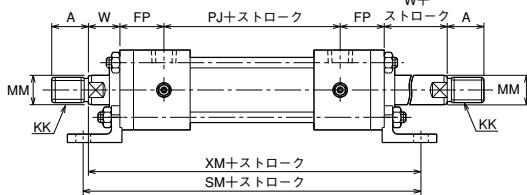

- スイッチセット(φ32~φ140)も標準で製作します。

防塵カバー付

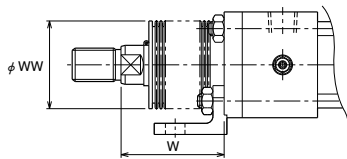

W寸法
B・Cロッド

材質	φ32	φ40	φ50	φ63	φ80	φ100	φ125	φ140	φ150	φ160	φ180	φ200	φ224	φ250
ナイロンターポリン	1/3	1/3.5	1/4	1/5	1/6	1/2	1/2.5	1/3	1/3.5	1/4	1/4.5	1/5	1/6	1/6
クロロプレン	1/3	1/3.5	1/4	1/5	1/6	1/2	1/2.5	1/3	1/3.5	1/4	1/4.5	1/5	1/6	1/6
コーネックス	1/2	1/2.5	1/3	1/3.5	1/4	1/2	1/2.5	1/3	1/3.5	1/4	1/4.5	1/5	1/6	1/6

- 計算値に小数未満の端数が出た場合は、切り上げてください。



寸法表

記号 内径	Bロッド							Cロッド							Aロッド							
	A	B	KK	MM	S	SL	VD	A	B	KK	MM	S	SL	VD	A	B	KK	MM	S	SL	VD	
φ32	25	φ34	M16×1.5	φ18	14	10	10	—	—	—	—	—	—	—	—	—	—	—	—	—	—	—
φ40	30	φ40	M20×1.5	φ22.4	19	11	10	25	φ36	M16×1.5	φ18	14	10	10	35	φ43	M24×1.5	φ28	24	14	17	—
φ50	35	φ46	M24×1.5	φ28	24	14	10	30	φ40	M20×1.5	φ22.4	19	11	10	45	φ50	M30×1.5	φ35.5	30	16	17	—
φ63	45	φ55	M30×1.5	φ35.5	30	16	10	35	φ46	M24×1.5	φ28	24	14	10	60	φ65	M39×1.5	φ45	41	20	19	—
φ80	60	φ65	M39×1.5	φ45	41	20	10	45	φ55	M30×1.5	φ35.5	30	16	9	75	φ80	M48×1.5	φ56	50	23	20	—
φ100	75	φ80	M48×1.5	φ56	50	23	10	60	φ65	M39×1.5	φ45	41	20	10	95	φ95	M64×2	φ71	65	27	23	—
φ125	95	φ95	M64×2	φ71	65	27	10	75	φ80	M48×1.5	φ56	50	23	10	120	φ115	M80×2	φ90	85	33	17	—
φ140	110	φ105	M72×2	φ80	75	31	10	80	φ85	M56×2	φ63	55	24	10	—	—	—	—	—	—	—	—
φ150	115	φ110	M76×2	φ85	80	33	10	85	φ90	M60×2	φ67	60	30	10	—	—	—	—	—	—	—	—
φ160	120	φ115	M80×2	φ90	85	33	10	95	φ95	M64×2	φ71	65	27	10	—	—	—	—	—	—	—	—
φ180	140	φ125	M95×2	φ100	—	キリ穴	10	110	φ105	M72×2	φ80	75	31	10	—	—	—	—	—	—	—	—
φ200	150	φ140	M100×2	φ112	—	キリ穴	10	120	φ115	M80×2	φ90	85	33	10	—	—	—	—	—	—	—	—
φ224	180	φ150	M120×2	φ125	—	キリ穴	10	140	φ125	M95×2	φ100	—	キリ穴	10	—	—	—	—	—	—	—	—
φ250	195	φ170	M130×2	φ140	—	キリ穴	10	150	φ140	M100×2	φ112	—	キリ穴	10	—	—	—	—	—	—	—	—

記号 内径	AB	AE	AH	AO	AT	AU	E	EE	FP	HL	PJ	SA	SM	TR	UA	W		XA		ZA		
																B・C	A	B・C	A	XM	B・C	A
φ32	φ11	69	40±0.15	13	8	32	□58	Rc3/8	38	141	90	205	230	40	62	30	—	203	—	228	216	—
φ40	φ11	75.5	43±0.15	13	8	32	□65	Rc3/8	38	141	90	205	230	46	69	30	35	203	208	228	216	221
φ50	φ14	88	50±0.15	15	8	35	□76	Rc1/2	42	155	98	225	252	58	85	30	41	220	231	247	235	246
φ63	φ18	105	60±0.15	18	10	42	□90	Rc1/2	46	163	102	247	278	65	98	35	48	240	253	271	258	271
φ80	φ18	127	72±0.25	20	12	50	□110	Rc3/4	56	184	110	284	322	87	118	35	51	269	285	307	289	305
φ100	φ22	152.5	85±0.25	23	12	55	□135	Rc3/4	58	192	116	302	342	109	150	40	57	287	304	327	310	327
φ125	φ26	187.5	105±0.25	29	15	66	□165	Rc1	67	220	130	352	396	130	175	45	57	331	343	375	360	372
φ140	φ26	207.5	115±0.25	30	18	70	□185	Rc1	69	230	138	370	416	145	195	50	—	350	—	396	380	—
φ150	φ30	221	123±0.25	30	18	75	□196	Rc1	71	240	146	390	438	155	210	50	—	365	—	413	395	—
φ160	φ33	237	132±0.25	35	18	75	□210	Rc1	74	253	156	403	454	170	225	55	—	383	—	434	418	—
φ180	φ33	265.5	148±0.25	40	20	85	□235	Rc1 1/4	75	275	172	445	492	185	243	55	—	415	—	462	455	—
φ200	φ36	296	165±0.25	40	25	98	□262	Rc1 1/2	85	301	184	497	550	206	272	55	—	454	—	507	494	—
φ224	φ42	331	185±0.25	45	30	115	□292	Rc1 1/2	89	305	184	535	592	230	310	60	—	480	—	537	525	—
φ250	φ45	370.5	208±0.25	50	35	130	□325	Rc2	106	346	200	606	672	250	335	65	—	541	—	607	591	—

- Bの公差はh8、MMの公差はf8です。

防塵カバー付

記号	内径	φ32	φ40	φ50	φ63	φ80	φ100	φ125	φ140	φ150	φ160	φ180	φ200	φ224	φ250
		WW	Bロッド	40	50	63	71	80	100	125	125	140	140	160	180
	Cロッド	—	50	50	63	71	80	100	125	125	125	125	140	160	180
X	Bロッド	45	45	45	55	55	55	65	65	65	65	65	65	80	80
	Cロッド	—	45	45	55	55	55	65	65	65	65	65	65	80	80



LC

N07-8	A	-	1	LC	内径	B	B	ストローク	-	A	B
N14-8	A	-	1	LC	内径	B	B	ストローク	-	A	B

LC金具当たり面(φ32~φ80)

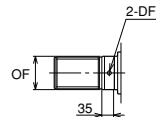
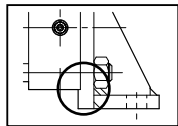

ロッド径	OF	DF
φ100	φ99.5	φ12
φ112	φ111.5	φ15
φ125	φ124.5	φ15
φ140	φ139.5	φ15

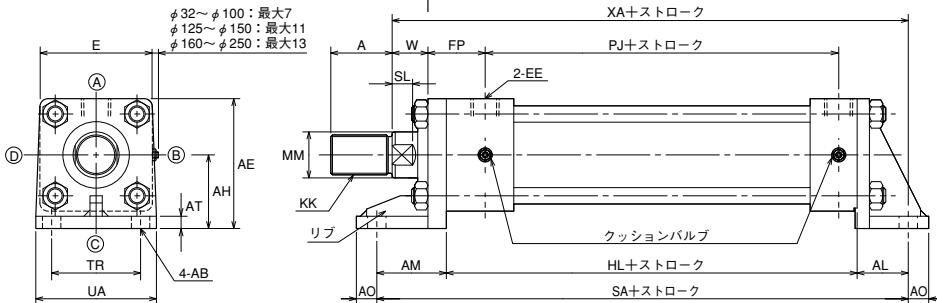

- 本図以外の寸法については、SD形(基本形)を参照してください。
- スイッチの取付けは“スイッチセット”寸法図を参照してください。“スイッチ取付寸法”以外は同じです。
- φ63以下には、リブは付きません。
- ポートサイズが1インチを超える場合は、Gねじまたは管フランジを推奨します。別途ご相談ください。(受注対応)
- 注) 2山先端金具(Y先)を図のような取付方をする場合、LC金具のリブに干渉する場合がありますのでご相談ください。

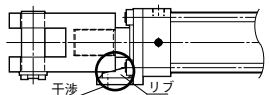

両ロッド形(φ32~φ250/B・Cロッド) 両側荷重用

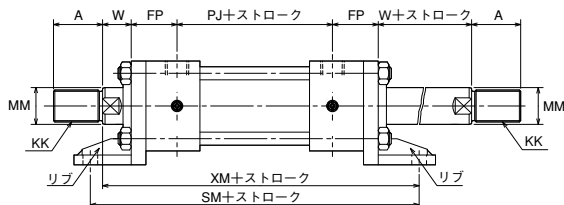

●スイッチセット(φ32~φ140)も標準で製作します。

防塵カバー付

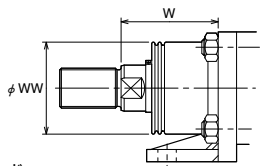

W寸法
B・Cロッド

材質	φ32	φ40	φ50	φ63	φ80	φ100	φ125	φ140	φ150	φ160	φ180	φ200	φ224	φ250
ナイロンターポリン	1/3	1/3.5	1/3	1/4	1/4	1/3	1/4	1/4	1/4	1/4	1/4	1/4	1/4	1/4
クロロプレン	1/3	1/3.5	1/3	1/4	1/4	1/3	1/4	1/4	1/4	1/4	1/4	1/4	1/4	1/4
コーネックス	1/2	1/2.5	1/2	1/3	1/3	1/2	1/3	1/3	1/3	1/3	1/3	1/3	1/3	1/3

●計算値に小数未満の端数が出た場合は、切り上げてください。



寸法表

記号 内径	Bロッド							Cロッド						
	A	B	KK	MM	S	SL	VD	A	B	KK	MM	S	SL	VD
φ32	25	φ34	M16×1.5	φ18	14	10	10	—	—	—	—	—	—	—
φ40	30	φ40	M20×1.5	φ22.4	19	11	10	25	φ36	M16×1.5	φ18	14	10	10
φ50	35	φ46	M24×1.5	φ28	24	14	10	30	φ40	M20×1.5	φ22.4	19	11	10
φ63	45	φ55	M30×1.5	φ35.5	30	16	10	35	φ46	M24×1.5	φ28	24	14	10
φ80	60	φ65	M39×1.5	φ45	41	20	10	45	φ55	M30×1.5	φ35.5	30	16	9
φ100	75	φ80	M48×1.5	φ56	50	23	10	60	φ65	M39×1.5	φ45	41	20	10
φ125	95	φ95	M64×2	φ71	65	27	10	75	φ80	M48×1.5	φ56	50	23	10
φ140	110	φ105	M72×2	φ80	75	31	10	80	φ85	M56×2	φ63	55	24	10
φ150	115	φ110	M76×2	φ85	80	33	10	85	φ90	M60×2	φ67	60	30	10
φ160	120	φ115	M80×2	φ90	85	33	10	95	φ95	M64×2	φ71	65	27	10
φ180	140	φ125	M95×2	φ100	—	—	10	110	φ105	M72×2	φ80	75	31	10
φ200	150	φ140	M100×2	φ112	—	—	10	120	φ115	M80×2	φ90	85	33	10
φ224	180	φ150	M120×2	φ125	—	—	10	140	φ125	M95×2	φ100	—	—	10
φ250	195	φ170	M130×2	φ140	—	—	10	150	φ140	M100×2	φ112	—	—	10

記号 内径	AB	AE	AH	AL	AM	AO	AT	E	EE	FP	HL	PJ	SA	TR	UA	W	XA	XM	SM
φ32	φ11	69	40±0.15	32	43	13	8	58	Rc3/8	38	130	90	205	40	62	30	203	228	230
φ40	φ11	75.5	43±0.15	32	43	13	8	65	Rc3/8	38	130	90	205	46	69	30	203	228	230
φ50	φ14	88	50±0.15	35	48	15	8	76	Rc1/2	42	142	98	225	58	85	30	220	247	252
φ63	φ18	105	60±0.15	42	57	18	10	90	Rc1/2	46	148	102	247	65	98	35	240	271	278
φ80	φ18	127	72±0.25	50	68	20	12	110	Rc3/4	56	166	110	284	87	118	35	269	307	322
φ100	φ22	152.5	85±0.25	55	75	23	12	135	Rc3/4	58	172	116	302	109	150	40	287	327	342
φ125	φ26	187.5	105±0.25	66	90	29	15	165	Rc1	67	196	130	352	130	175	45	331	375	396
φ140	φ26	207.5	115±0.25	70	96	30	18	185	Rc1	69	204	138	370	145	195	50	350	396	416
φ150	φ30	221	123±0.25	75	103	30	18	196	Rc1	71	212	146	390	155	210	50	365	413	438
φ160	φ33	237	132±0.25	75	106	35	18	210	Rc1	74	222	156	403	170	225	55	383	434	454
φ180	φ33	265.5	148±0.25	85	118	40	20	235	Rc1 1/4	75	242	172	445	185	243	55	415	462	492
φ200	φ36	296	165±0.25	98	135	40	25	262	Rc1 1/2	85	264	184	497	206	272	55	454	507	550
φ224	φ42	331	185±0.25	115	156	45	30	292	Rc1 1/2	89	264	184	535	230	310	60	480	537	592
φ250	φ45	370.5	208±0.25	130	176	50	35	325	Rc2	106	300	200	606	250	335	65	541	607	672

●Bの公差はh8、MMの公差はf8です。

防塵カバー付

記号	内径														
	φ32	φ40	φ50	φ63	φ80	φ100	φ125	φ140	φ150	φ160	φ180	φ200	φ224	φ250	
WW	Bロッド	40	50	63	71	80	100	125	125	140	140	160	180	180	200
	Cロッド	—	50	50	63	71	80	100	125	125	125	140	160	180	
X	Bロッド	45	45	45	55	55	55	65	65	65	65	65	65	80	80
	Cロッド	—	45	45	55	55	55	65	65	65	65	65	65	80	80



FA 7MPa用

N07-8 A - 1 FA 内径 B B ストローク - A B

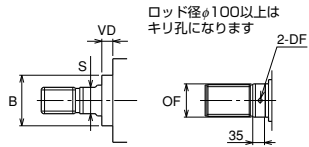

ロッド径	OF	DF
φ100	φ99.5	φ12
φ112	φ111.5	φ15
φ125	φ124.5	φ15
φ140	φ139.5	φ15

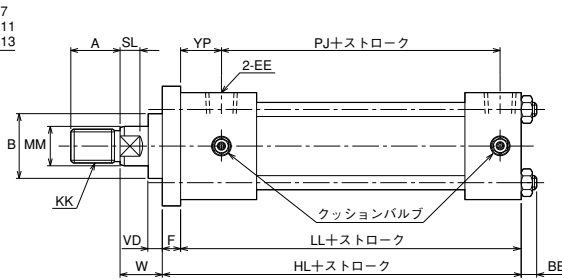
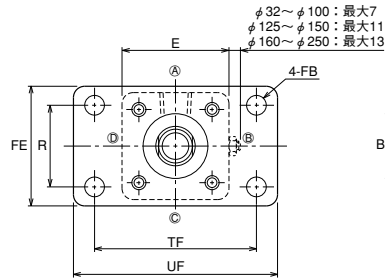

- 本図以外の寸法については、SD形(基本形)を参照してください。
- スイッチの取付けは“スイッチセット”寸法図を参照してください。“スイッチ取付寸法”以外は同じです。
- ポートサイズが1インチを越える場合は、Gねじまたは管フランジを推奨します。別途ご相談ください。(受注対応)

両ロッド形(φ32~φ250/B・Cロッド) 両側荷重用

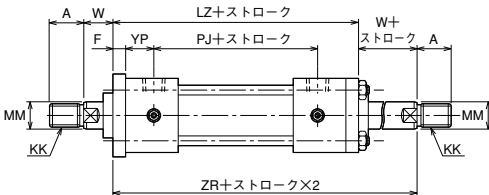

- スイッチセット(φ32~φ140)も標準で製作します。

防塵カバー付

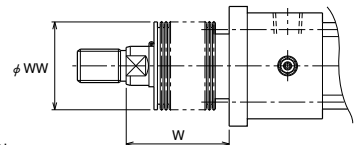

W寸法 B・Cロッド	ストローク+X
ナイロンターボリン	φ32 1/3
クロロプレン	φ40~φ50 1/3.5
	φ63~φ100 1/4
	φ125~φ200 1/5
	φ224~φ250 1/6
コーネックス	φ32 1/2
	φ40~φ50 1/2.5
	φ63~φ100 1/3
	φ125~φ140 1/3.5
	φ150~φ200 1/4
	φ224~φ250 1/4.5

- 計算値に小数未満の端数が出た場合は、切り上げてください。



寸法表

記号 内径	Bロッド							Cロッド						
	A	B	KK	MM	S	SL	VD	A	B	KK	MM	S	SL	VD
φ32	25	φ34	M16×1.5	φ18	14	10	10	—	—	—	—	—	—	—
φ40	30	φ40	M20×1.5	φ22.4	19	11	10	25	φ36	M16×1.5	φ18	14	10	10
φ50	35	φ46	M24×1.5	φ28	24	14	10	30	φ40	M20×1.5	φ22.4	19	11	10
φ63	45	φ55	M30×1.5	φ35.5	30	16	10	35	φ46	M24×1.5	φ28	24	14	10
φ80	60	φ65	M39×1.5	φ45	41	20	10	45	φ55	M30×1.5	φ35.5	30	16	9
φ100	75	φ80	M48×1.5	φ56	50	23	10	60	φ65	M39×1.5	φ45	41	20	10
φ125	95	φ95	M64×2	φ71	65	27	10	75	φ80	M48×1.5	φ56	50	23	10
φ140	110	φ105	M72×2	φ80	75	31	10	80	φ85	M56×2	φ63	55	24	10
φ150	115	φ110	M76×2	φ85	80	33	10	85	φ90	M60×2	φ67	60	30	10
φ160	120	φ115	M80×2	φ90	85	33	10	95	φ95	M64×2	φ71	65	27	10
φ180	140	φ125	M95×2	φ100	—	—	10	110	φ105	M72×2	φ80	75	31	10
φ200	150	φ140	M100×2	φ112	—	—	10	120	φ115	M80×2	φ90	85	33	10
φ224	180	φ150	M120×2	φ125	—	—	10	140	φ125	M95×2	φ100	—	—	10
φ250	195	φ170	M130×2	φ140	—	—	10	150	φ140	M100×2	φ112	—	—	10

記号 内径	BB	E	EE	F	FB	FE	HL	LL	LZ	PJ	R	TF	UF	W	YP	ZR
φ32	11	□58	Rc3/8	11	φ11	62	141	130	166	90	40	88	109	30	27	196
φ40	11	□65	Rc3/8	11	φ11	69	141	130	166	90	46	95	118	30	27	196
φ50	11	□76	Rc1/2	13	φ14	85	155	142	182	98	58	115	145	30	29	212
φ63	13	□90	Rc1/2	15	φ18	98	163	148	194	102	65	132	165	35	31	229
φ80	16	□110	Rc3/4	18	φ18	118	184	166	222	110	87	155	190	35	38	257
φ100	18	□135	Rc3/4	20	φ22	150	192	172	232	116	109	190	230	40	38	272
φ125	21	□165	Rc1	24	φ26	175	220	196	264	130	130	224	272	45	43	309
φ140	22	□185	Rc1	26	φ26	195	230	204	276	138	145	250	300	50	43	326
φ150	25	□196	Rc1	28	φ30	210	240	212	288	146	155	270	320	50	43	338
φ160	25	□210	Rc1	31	φ33	225	253	222	304	156	170	285	345	55	43	359
φ180	27	□235	Rc1 1/4	33	φ33	243	275	242	322	172	185	315	375	55	42	377
φ200	29	□262	Rc1 1/2	37	φ36	272	301	264	354	184	206	355	425	55	48	409
φ224	34	□292	Rc1 1/2	41	φ42	310	305	264	362	184	230	395	475	60	48	422
φ250	37	□325	Rc2	46	φ45	335	346	300	412	200	250	425	515	65	60	477

- Bの公差はh8、MMの公差はf8です。

防塵カバー付

記号	内径														
	φ32	φ40	φ50	φ63	φ80	φ100	φ125	φ140	φ150	φ160	φ180	φ200	φ224	φ250	
WW	Bロッド	40	50	63	71	80	100	125	125	140	140	160	180	180	200
	Cロッド	—	50	50	63	71	80	100	125	125	125	140	160	180	180
X	Bロッド	45	45	45	55	55	55	65	65	65	65	65	65	80	80
	Cロッド	—	45	45	55	55	55	65	65	65	65	65	65	80	80



FK

N07-8	A	-	1	FK	内径	B	B	ストローク	-	A	B
N14-8	A	-	1	FK	内径	B	B	ストローク	-	A	B

汎用形油圧シリンダ

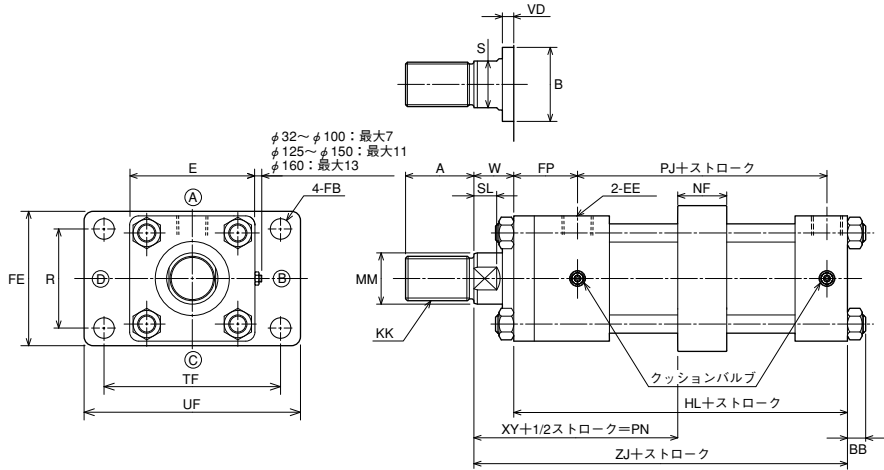

・本図以外の寸法については、SD形（基本形）を参照してください。
 ・スイッチの取付けは“スイッチセット”寸法図を参照してください。
 “スイッチ取付寸法およびスイッチセットシリンダの最小PN寸法”以外は同じです。

●内径φ140～φ160は、最小ストロークが下表の通りになります。

製作可能最小ストローク

内径	最小ストローク
φ140	6
φ150	0
φ160	8

防塵カバー付

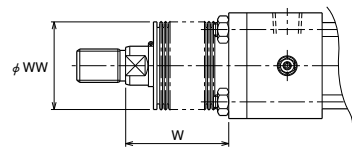

	標準	準標準	
材質	ナイロンターポリン	クロロレン	コーネックス
耐熱	80℃	130℃	200℃

注) ●耐熱は防塵カバーの耐熱温度を示したものです。シリンダ本体の耐熱温度とは異なります。
 ●コーネックスは帝人株式会社の登録商標です。
 ●計算値に小数未満の端数が出た場合は、切り上げてください。
 ●防塵カバーは、シリンダに取付けて発送いたします。

W寸法 B・Cロッド

ナイロンターポリン	φ32	1/3	ストローク+X
クロロレン	φ40・φ50	1/3.5	ストローク+X
	φ63～φ100	1/4	ストローク+X
	φ125～φ160	1/5	ストローク+X
コーネックス	φ32	1/2	ストローク+X
	φ40・φ50	1/2.5	ストローク+X
	φ63～φ100	1/3	ストローク+X
	φ125・φ140	1/3.5	ストローク+X
	φ150～φ160	1/4	ストローク+X

Aロッド

ナイロンターポリン	φ40	1/3.5	ストローク+X
クロロレン	φ50～φ80	1/4	ストローク+X
	φ100～φ160	1/5	ストローク+X
コーネックス	φ40	1/2.5	ストローク+X
	φ50～φ80	1/3	ストローク+X
	φ100	1/3.5	ストローク+X
	φ125～φ160	1/4	ストローク+X



寸法表

記号 内径	Bロッド							Cロッド							Aロッド							
	A	B	KK	MM	S	SL	VD	A	B	KK	MM	S	SL	VD	A	B	KK	MM	S	SL	VD	
φ32	25	φ34	M16×1.5	φ18	14	10	10	—	—	—	—	—	—	—	—	—	—	—	—	—	—	—
φ40	30	φ40	M20×1.5	φ22.4	19	11	10	25	φ36	M16×1.5	φ18	14	10	10	35	φ43	M24×1.5	φ28	24	14	17	—
φ50	35	φ46	M24×1.5	φ28	24	14	10	30	φ40	M20×1.5	φ22.4	19	11	10	45	φ50	M30×1.5	φ35.5	30	16	17	—
φ63	45	φ55	M30×1.5	φ35.5	30	16	10	35	φ46	M24×1.5	φ28	24	14	10	60	φ65	M39×1.5	φ45	41	20	19	—
φ80	60	φ65	M39×1.5	φ45	41	20	10	45	φ55	M30×1.5	φ35.5	30	16	9	75	φ80	M48×1.5	φ56	50	23	20	—
φ100	75	φ80	M48×1.5	φ56	50	23	10	60	φ65	M39×1.5	φ45	41	20	10	95	φ95	M64×2	φ71	65	27	23	—
φ125	95	φ95	M64×2	φ71	65	27	10	75	φ80	M48×1.5	φ56	50	23	10	120	φ115	M80×2	φ90	85	33	17	—
φ140	110	φ105	M72×2	φ80	75	31	10	80	φ85	M56×2	φ63	55	24	10	140	φ125	M95×2	φ100	—	—	—	17
φ150	115	φ110	M76×2	φ85	80	33	10	85	φ90	M60×2	φ67	60	30	10	140	φ125	M95×2	φ100	—	—	—	15
φ160	120	φ115	M80×2	φ90	85	33	10	95	φ95	M64×2	φ71	65	27	10	150	φ140	M100×2	φ112	—	—	—	16

記号 内径	BB	E	EE	FB	FE	FP	HL	NF	PJ	最小PN		R	TF	UF	W		XY		ZJ	
										B.C	A				B.C	A	B.C	A		
φ32	11	□58	Rc3/8	φ11	62	38	141	28	90	91	—	40	88	109	30	—	99	—	171	—
φ40	11	□65	Rc3/8	φ11	69	38	141	28	90	91	96	46	95	118	30	35	99	104	171	176
φ50	11	□76	Rc1/2	φ14	85	42	155	33	98	97	108	58	115	145	30	41	104.5	115.5	185	196
φ63	13	□90	Rc1/2	φ18	98	46	163	43	102	106	119	65	132	165	35	48	110.5	123.5	198	211
φ80	16	□110	Rc3/4	φ18	118	56	184	43	110	119	135	87	155	190	35	51	124.5	140.5	219	235
φ100	18	□135	Rc3/4	φ22	150	58	192	53	116	126	143	109	190	230	40	57	129.5	146.5	232	249
φ125	21	□165	Rc1	φ26	175	67	220	58	130	145	157	130	224	272	45	57	148	160	265	277
φ140	22	□185	Rc1	φ26	195	69	230	78	138	152	159	145	250	300	50	57	149	156	280	287
φ150	25	□196	Rc1	φ30	210	71	240	78	146	154	161	155	270	320	50	57	155	162	290	297
φ160	25	□210	Rc1	φ33	225	74	253	88	156	167	169	170	285	345	55	57	163	165	308	310

●Bの公差はh8、MMの公差はf8です。

防塵カバー付

記号	内径	φ32	φ40	φ50	φ63	φ80	φ100	φ125	φ140	φ150	φ160
		WW	Bロッド	40	50	63	71	80	100	125	125
	Cロッド	—	50	50	63	71	80	100	125	125	125
	Aロッド	—	63	71	80	100	125	140	160	160	180
X	Bロッド	45	45	45	55	55	55	65	65	65	65
	Cロッド	—	45	45	55	55	55	65	65	65	65
	Aロッド	—	45	55	55	55	65	65	65	65	65



FB 7MPa用

N07-8 A - 1 FB 内径 B B ストローク - A B

汎用形油圧シリンダ

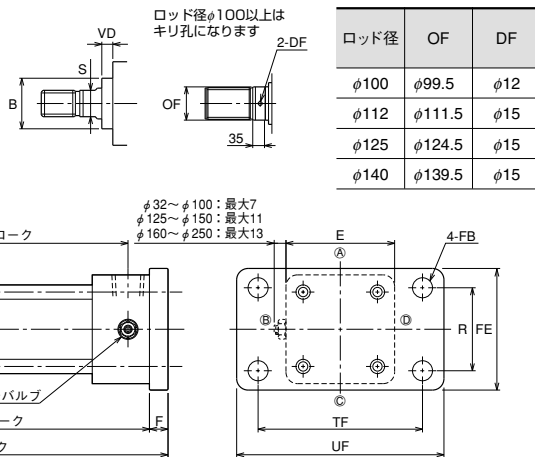

- 本図以外の寸法については、SD形(基本形)を参照してください。
- スイッチの取付けは“スイッチセット”寸法図を参照してください。“スイッチ取付寸法”以外は同じです。
- ポートサイズが1インチを越える場合は、Gねじまたは管フランジを推奨します。別途ご相談ください。(受注対応)

両ロッド形(φ32~φ250/B・Cロッド) 両側荷重用

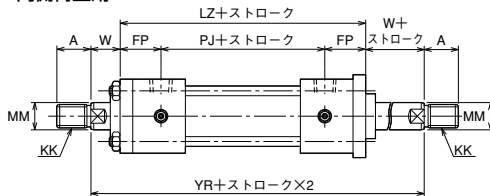

- スイッチセット(φ32~φ140)も標準で製作します。

防塵カバー付

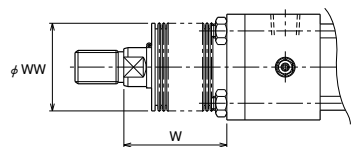

W寸法
B・Cロッド

材質	ストローク	W寸法
ナイロンターポレン	φ32	1/3 ストローク+X
クロロプレン	φ40・φ50	1/3.5 ストローク+X
	φ63~φ100	1/4 ストローク+X
	φ125~φ200	1/5 ストローク+X
	φ224・φ250	1/6 ストローク+X
コーネックス	φ32	1/2 ストローク+X
	φ40・φ50	1/2.5 ストローク+X
	φ63~φ100	1/3 ストローク+X
	φ125・φ140	1/3.5 ストローク+X
	φ150~φ200	1/4 ストローク+X
	φ224・φ250	1/4.5 ストローク+X

	標準	標準	標準
材質	ナイロンターポレン	クロロプレン	コーネックス
耐熱	80℃	130℃	200℃

- 注) ●耐熱は防塵カバーの耐熱温度を示したものです。シリンダ本体の耐熱温度とは異なります。
- コーネックスは帝人株式会社の登録商標です。
 - 計算値に小数未満の端数が出た場合は、切り上げてください。
 - 防塵カバーは、シリンダに取り付けて発送いたします。

Aロッド

材質	ストローク	W寸法
ナイロンターポレン	φ40	1/3.5 ストローク+X
クロロプレン	φ50~φ80	1/4 ストローク+X
	φ100~φ160	1/5 ストローク+X
コーネックス	φ40	1/2.5 ストローク+X
	φ50~φ80	1/3 ストローク+X
	φ100	1/3.5 ストローク+X
	φ125~φ160	1/4 ストローク+X



寸法表

記号 内径	Bロッド							Cロッド							Aロッド							
	A	B	KK	MM	S	SL	VD	A	B	KK	MM	S	SL	VD	A	B	KK	MM	S	SL	VD	
φ32	25	φ34	M16×1.5	φ18	14	10	10	—	—	—	—	—	—	—	—	—	—	—	—	—	—	—
φ40	30	φ40	M20×1.5	φ22.4	19	11	10	25	φ36	M16×1.5	φ18	14	10	10	35	φ43	M24×1.5	φ28	24	14	17	—
φ50	35	φ46	M24×1.5	φ28	24	14	10	30	φ40	M20×1.5	φ22.4	19	11	10	45	φ50	M30×1.5	φ35.5	30	16	17	—
φ63	45	φ55	M30×1.5	φ35.5	30	16	10	35	φ46	M24×1.5	φ28	24	14	10	60	φ65	M39×1.5	φ45	41	20	19	—
φ80	60	φ65	M39×1.5	φ45	41	20	10	45	φ55	M30×1.5	φ35.5	30	16	9	75	φ80	M48×1.5	φ56	50	23	20	—
φ100	75	φ80	M48×1.5	φ56	50	23	10	60	φ65	M39×1.5	φ45	41	20	10	95	φ95	M64×2	φ71	65	27	23	—
φ125	95	φ95	M64×2	φ71	65	27	10	75	φ80	M48×1.5	φ56	50	23	10	120	φ115	M80×2	φ90	85	33	17	—
φ140	110	φ105	M72×2	φ80	75	31	10	80	φ85	M56×2	φ63	55	24	10	140	φ125	M95×2	φ100	—	—	—	—
φ150	115	φ110	M76×2	φ85	80	33	10	85	φ90	M60×2	φ67	60	30	10	140	φ125	M95×2	φ100	—	—	—	—
φ160	120	φ115	M80×2	φ90	85	33	10	95	φ95	M64×2	φ71	65	27	10	150	φ140	M100×2	φ112	—	—	—	—
φ180	140	φ125	M95×2	φ100	—	—	—	110	φ105	M72×2	φ80	75	31	10	—	—	—	—	—	—	—	—
φ200	150	φ140	M100×2	φ112	—	—	—	120	φ115	M80×2	φ90	85	33	10	—	—	—	—	—	—	—	—
φ224	180	φ150	M120×2	φ125	—	—	—	140	φ125	M95×2	φ100	—	—	—	—	—	—	—	—	—	—	—
φ250	195	φ170	M130×2	φ140	—	—	—	150	φ140	M100×2	φ112	—	—	—	—	—	—	—	—	—	—	—

記号 内径	E	EE	F	FB	FE	FP	HL	LZ	PJ	R	TF	UF	W		YR	ZF	
													B・C	A		B・C	A
φ32	□58	Rc3/8	11	φ11	62	38	141	166	90	40	88	109	30	—	226	182	—
φ40	□65	Rc3/8	11	φ11	69	38	141	166	90	46	95	118	30	35	226	182	187
φ50	□76	Rc1/2	13	φ14	85	42	155	182	98	58	115	145	30	41	242	198	209
φ63	□90	Rc1/2	15	φ18	98	46	163	194	102	65	132	165	35	48	264	213	226
φ80	□110	Rc3/4	18	φ18	118	56	184	222	110	87	155	190	35	51	292	237	253
φ100	□135	Rc3/4	20	φ22	150	58	192	232	116	109	190	230	40	57	312	252	269
φ125	□165	Rc1	24	φ26	175	67	220	264	130	130	224	272	45	57	354	289	301
φ140	□185	Rc1	26	φ26	195	69	230	276	138	145	250	300	50	57	376	306	313
φ150	□196	Rc1	28	φ30	210	71	240	288	146	155	270	320	50	57	388	318	325
φ160	□210	Rc1	31	φ33	225	74	253	304	156	170	285	345	55	57	414	339	341
φ180	□235	Rc1/4	33	φ33	243	75	275	322	172	185	315	375	55	—	432	363	—
φ200	□262	Rc1/2	37	φ36	272	85	301	354	184	206	355	425	55	—	464	393	—
φ224	□292	Rc1/2	41	φ42	310	89	305	362	184	230	395	475	60	—	482	406	—
φ250	□325	Rc2	46	φ45	335	106	346	412	200	250	425	515	65	—	542	457	—

- Bの公差はh8、MMの公差はf8です。

防塵カバー付

記号	内径	φ32	φ40	φ50	φ63	φ80	φ100	φ125	φ140	φ150	φ160	φ180	φ200	φ224	φ250
	Cロッド	—	50	50	63	71	80	100	125	125	125	125	140	160	180
	Aロッド	—	63	71	80	100	125	140	160	160	180	—	—	—	—
X	Bロッド	45	45	45	55	55	55	65	65	65	65	65	65	80	80
	Cロッド	—	45	45	55	55	55	65	65	65	65	65	65	80	80
	Aロッド	—	45	55	55	55	65	65	65	65	65	—	—	—	—



汎用形油圧シリンダ

FE Aロッド用

N07-8	A	-	1	FE	内径	A	B	ストローク	-	A	B
N14-8	A	-	1	FE	内径	A	B	ストローク	-	A	B

ロッド径φ100以上はキリ孔になります

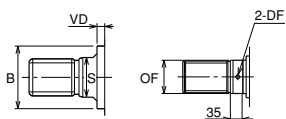

ロッド径	OF	DF
φ100	φ99.5	φ12
φ112	φ111.5	φ15

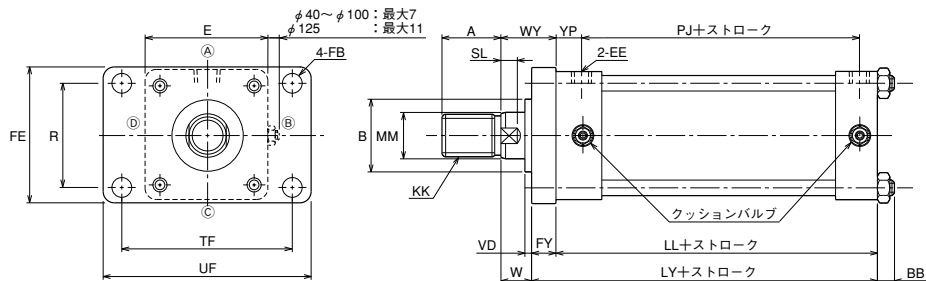

●本図以外の寸法については、SD形(基本形)を参照してください。

防塵カバー付

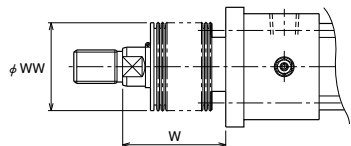

W寸法
Aロッド

ナイロンターボリン	φ40	1/3.5	ストローク+X
	φ50~φ80	1/4	ストローク+X
	φ100~φ160	1/5	ストローク+X
コーネックス	φ40	1/2.5	ストローク+X
	φ50~φ80	1/3	ストローク+X
	φ100	1/3.5	ストローク+X
	φ125~φ160	1/4	ストローク+X

	標準	準標準	
材質	ナイロンターボリン	クロロプレン	コーネックス
耐熱	80℃	130℃	200℃

注) ●耐熱は防塵カバーの耐熱温度を示したものです。シリンダ本体の耐熱温度とは異なります。
●コーネックスは帝人株式会社の登録商標です。
●計算値に小数未満の端数が出た場合は、切り上げてください。
●防塵カバーは、シリンダに取付けて発送いたします。

寸法表

記号 内径	Aロッド								BB	E	EE	FB	FE	FY	LL	LY	PJ	R	TF	UF	W	WY	YP
	A	B	KK	MM	S	SL	VD	MM															
φ40	35	φ43	M24×1.5	φ28	24	14	10	11	□65	Rc3/8	φ11	69	18	130	148	90	46	95	118	35	53	27	
φ50	45	φ50	M30×1.5	φ35.5	30	16	10	11	□76	Rc1/2	φ14	85	20	142	162	98	58	115	145	41	61	29	
φ63	60	φ65	M39×1.5	φ45	41	20	10	13	□90	Rc1/2	φ18	98	24	148	172	102	65	132	165	48	72	31	
φ80	75	φ80	M48×1.5	φ56	50	23	8	16	□110	Rc3/4	φ18	118	30	166	196	110	87	155	190	51	81	38	
φ100	95	φ95	M64×2	φ71	65	27	11	18	□135	Rc3/4	φ22	150	32	172	204	116	109	190	230	57	89	38	
φ125	120	φ115	M80×2	φ90	85	33	10	21	□165	Rc1	φ26	175	41	196	237	130	130	224	272	57	98	43	
φ140	140	φ125	M95×2	φ100	-	キリ穴	13	22	□185	Rc1	φ26	195	43	204	247	138	145	250	300	57	100	43	
φ150	140	φ125	M95×2	φ100	-	キリ穴	13	25	□196	Rc1	φ30	210	43	212	255	146	155	270	320	57	100	43	
φ160	150	φ140	M100×2	φ112	-	キリ穴	15	25	□210	Rc1	φ33	225	46	222	268	156	170	285	345	57	103	43	

●Bの公差はh8、MMの公差はf8です。

防塵カバー付

内径 記号		φ40	φ50	φ63	φ80	φ100	φ125	φ140	φ150	φ160
		WW	Aロッド	63	71	80	100	125	140	160
X	Aロッド	45	55	55	55	65	65	65	65	65

FY

N07-8	A	-	1	FY	内径	B	B	ストローク	-	A	B
N14-8	A	-	1	FY	内径	B	B	ストローク	-	A	B

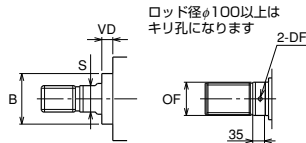

ロッド径	OF	DF
φ100	φ99.5	φ12
φ112	φ111.5	φ15
φ125	φ124.5	φ15
φ140	φ139.5	φ15

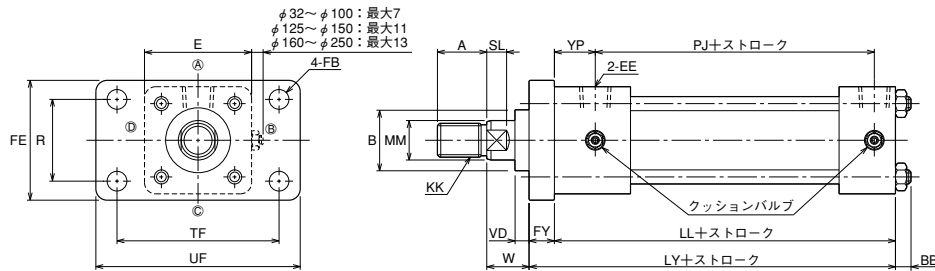

- 本図以外の寸法については、SD形(基本形)を参照してください。
- スイッチの取付けは“スイッチセット”寸法図を参照してください。“スイッチ取付寸法”以外は同じです。
- ポートサイズが1インチを越える場合は、Gねじまたは管フランジを推奨します。別途ご相談ください。(受注対応)

両ロッド形(φ32~φ250/B・Cロッド) 両側荷重用

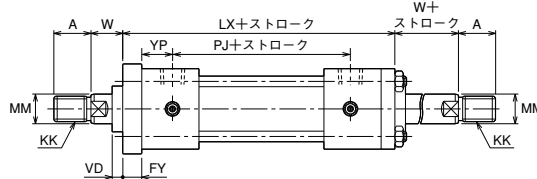

- スイッチセット(φ32~φ140)も標準で製作します。

防塵カバー付

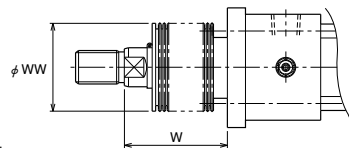

W寸法	B・Cロッド	ストローク+X
ナイロンターボリン	φ32	1/3
クロロプレン	φ40・φ50	1/3.5
	φ63~φ100	1/4
	φ125~φ200	1/5
	φ224・φ250	1/6
コーネックス	φ32	1/2
	φ40・φ50	1/2.5
	φ63~φ100	1/3
	φ125・φ140	1/3.5
	φ150~φ200	1/4
	φ224・φ250	1/4.5

	標準	準標準
材質	ナイロンターボリン	クロロプレン
耐熱	80℃	130℃
		コーネックス 200℃

- 注) ●耐熱は防塵カバーの耐熱温度を示したものです。シリンダ本体の耐熱温度とは異なります。
- コーネックスは帝人株式会社の登録商標です。
 - 計算値に小数未満の端数が出た場合は、切り上げてください。
 - 防塵カバーは、シリンダに取付けて発送いたします。

寸法表

記号 内径	Bロッド							Cロッド						
	A	B	KK	MM	S	SL	VD	A	B	KK	MM	S	SL	VD
φ32	25	φ34	M16×1.5	φ18	14	10	10	—	—	—	—	—	—	—
φ40	30	φ40	M20×1.5	φ22.4	19	11	10	25	φ36	M16×1.5	φ18	14	10	10
φ50	35	φ46	M24×1.5	φ28	24	14	10	30	φ40	M20×1.5	φ22.4	19	11	10
φ63	45	φ55	M30×1.5	φ35.5	30	16	10	35	φ46	M24×1.5	φ28	24	14	10
φ80	60	φ65	M39×1.5	φ45	41	20	10	45	φ55	M30×1.5	φ35.5	30	16	10
φ100	75	φ80	M48×1.5	φ56	50	23	10	60	φ65	M39×1.5	φ45	41	20	10
φ125	95	φ95	M64×2	φ71	65	27	10	75	φ80	M48×1.5	φ56	50	23	10
φ140	110	φ105	M72×2	φ80	75	31	10	80	φ85	M56×2	φ63	55	24	10
φ150	115	φ110	M76×2	φ85	80	33	10	85	φ90	M60×2	φ67	60	30	10
φ160	120	φ115	M80×2	φ90	85	33	10	95	φ95	M64×2	φ71	65	27	10
φ180	140	φ125	M95×2	φ100	—	—	10	110	φ105	M72×2	φ80	75	31	10
φ200	150	φ140	M100×2	φ112	—	—	10	120	φ115	M80×2	φ90	85	33	10
φ224	180	φ150	M120×2	φ125	—	—	10	140	φ125	M95×2	φ100	—	—	10
φ250	195	φ170	M130×2	φ140	—	—	10	150	φ140	M100×2	φ112	—	—	10

記号 内径	BB	E	EE	FB	FE	FY	LL	LX	LY	PJ	R	TF	UF	W	YP
φ32	11	□58	Rc3/8	φ11	62	13	130	168	143	90	40	88	109	30	27
φ40	11	□65	Rc3/8	φ11	69	13	130	168	143	90	46	95	118	30	27
φ50	11	□76	Rc1/2	φ14	85	18	142	187	160	98	58	115	145	30	29
φ63	13	□90	Rc1/2	φ18	98	20	148	199	168	102	65	132	165	35	31
φ80	16	□110	Rc3/4	φ18	118	24	166	228	190	110	87	155	190	35	38
φ100	18	□135	Rc3/4	φ22	150	28	172	240	200	116	109	190	230	40	38
φ125	21	□165	Rc1	φ26	175	33	196	273	229	130	130	224	272	45	43
φ140	22	□185	Rc1	φ26	195	37	204	287	241	138	145	250	300	50	43
φ150	25	□196	Rc1	φ30	210	39	212	299	251	146	155	270	320	50	43
φ160	25	□210	Rc1	φ33	225	41	222	314	263	156	170	285	345	55	43
φ180	27	□235	Rc1 1/4	φ33	243	46	242	335	288	172	185	315	375	55	42
φ200	29	□262	Rc1 1/2	φ36	272	51	264	368	315	184	206	355	425	55	48
φ224	34	□292	Rc1 1/2	φ42	310	58	264	379	322	184	230	395	475	60	48
φ250	37	□325	Rc2	φ45	335	65	300	431	365	200	250	425	515	65	60

- Bの公差はh8、MMの公差はf8です。

防塵カバー付

記号	内径														
	φ32	φ40	φ50	φ63	φ80	φ100	φ125	φ140	φ150	φ160	φ180	φ200	φ224	φ250	
WW	Bロッド	40	50	63	71	80	100	125	125	140	140	160	180	180	200
	Cロッド	—	50	50	63	71	80	100	125	125	125	140	160	160	180
X	Bロッド	45	45	45	55	55	55	65	65	65	65	65	65	80	80
	Cロッド	—	45	45	55	55	55	65	65	65	65	65	65	80	80

FZ

N07-8	A	-	1	FZ	内径	B	B	ストローク	-	A	B
N14-8	A	-	1	FZ	内径	B	B	ストローク	-	A	B

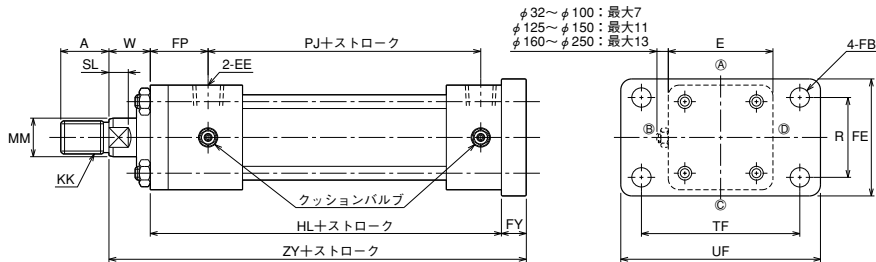
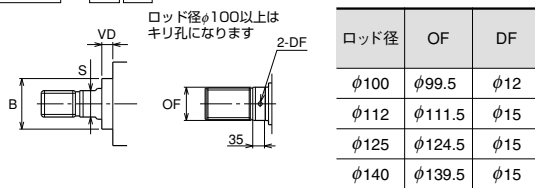

- 本図以外の寸法については、SD形(基本形)を参照してください。
- スイッチの取付けは“スイッチセット”寸法図を参照してください。“スイッチ取付寸法”以外は同じです。
- ポートサイズが1インチを超える場合は、Gねじまたは管フランジを推奨します。別途ご相談ください。(受注対応)

両ロッド形(φ32~φ250/B・Cロッド) 両側荷重用

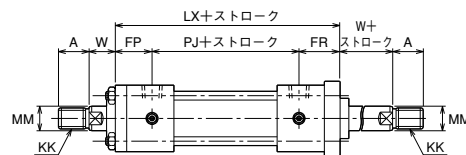

- スイッチセット(φ32~φ140)も標準で製作します。

防塵カバー付

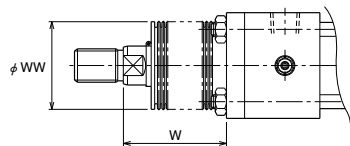

	標準	準標準	
材質	ナイロンターポリン	クロロプレン	コーネックス
耐熱	80℃	130℃	200℃

- 注) ●耐熱は防塵カバーの耐熱温度を示したものです。シリンダ本体の耐熱温度とは異なります。
- コーネックスは帝人株式会社の登録商標です。
 - 防塵カバーは、シリンダに取付けて発送いたします。

Aロッド

ナイロンターポリン	(φ32 1/3 ストローク+X)
クロロプレン	(φ40~φ50 1/3.5 ストローク+X)
	(φ63~φ100 1/4 ストローク+X)
	(φ125~φ200 1/5 ストローク+X)
	(φ224~φ250 1/6 ストローク+X)
コーネックス	(φ32 1/2 ストローク+X)
	(φ40~φ50 1/2.5 ストローク+X)
	(φ63~φ100 1/3 ストローク+X)
	(φ125~φ140 1/3.5 ストローク+X)
	(φ150~φ200 1/4 ストローク+X)
	(φ224~φ250 1/4.5 ストローク+X)

W寸法 B・Cロッド

ナイロンターポリン	(φ32 1/3 ストローク+X)
クロロプレン	(φ40~φ50 1/3.5 ストローク+X)
	(φ63~φ100 1/4 ストローク+X)
	(φ125~φ200 1/5 ストローク+X)
	(φ224~φ250 1/6 ストローク+X)
コーネックス	(φ32 1/2 ストローク+X)
	(φ40~φ50 1/2.5 ストローク+X)
	(φ63~φ100 1/3 ストローク+X)
	(φ125~φ140 1/3.5 ストローク+X)
	(φ150~φ200 1/4 ストローク+X)
	(φ224~φ250 1/4.5 ストローク+X)

- 計算値に小数未満の端数が出た場合は、切り上げてください。



寸法表

記号 内径	Bロッド							Cロッド							Aロッド							
	A	B	KK	MM	S	SL	VD	A	B	KK	MM	S	SL	VD	A	B	KK	MM	S	SL	VD	
φ32	25	φ34	M16×1.5	φ18	14	10	10	—	—	—	—	—	—	—	—	—	—	—	—	—	—	—
φ40	30	φ40	M20×1.5	φ22.4	19	11	10	25	φ36	M16×1.5	φ18	14	10	10	35	φ43	M24×1.5	φ28	24	14	17	—
φ50	35	φ46	M24×1.5	φ28	24	14	10	30	φ40	M20×1.5	φ22.4	19	11	10	45	φ50	M30×1.5	φ35.5	30	16	17	—
φ63	45	φ55	M30×1.5	φ35.5	30	16	10	35	φ46	M24×1.5	φ28	24	14	10	60	φ65	M39×1.5	φ45	41	20	19	—
φ80	60	φ65	M39×1.5	φ45	41	20	10	45	φ55	M30×1.5	φ35.5	30	16	9	75	φ80	M48×1.5	φ56	50	23	20	—
φ100	75	φ80	M48×1.5	φ56	50	23	10	60	φ65	M39×1.5	φ45	41	20	10	95	φ95	M64×2	φ71	65	27	23	—
φ125	95	φ95	M64×2	φ71	65	27	10	75	φ80	M48×1.5	φ56	50	23	10	120	φ115	M80×2	φ90	85	33	17	—
φ140	110	φ105	M72×2	φ80	75	31	10	80	φ85	M56×2	φ63	55	24	10	140	φ125	M95×2	φ100	—	—	—	17
φ150	115	φ110	M76×2	φ85	80	33	10	85	φ90	M60×2	φ67	60	30	10	140	φ125	M95×2	φ100	—	—	—	15
φ160	120	φ115	M80×2	φ90	85	33	10	95	φ95	M64×2	φ71	65	27	10	150	φ140	M100×2	φ112	—	—	—	16
φ180	140	φ125	M95×2	φ100	—	—	10	110	φ105	M72×2	φ80	75	31	10	—	—	—	—	—	—	—	—
φ200	150	φ140	M100×2	φ112	—	—	10	120	φ115	M80×2	φ90	85	33	10	—	—	—	—	—	—	—	—
φ224	180	φ150	M120×2	φ125	—	—	10	140	φ125	M95×2	φ100	—	—	10	—	—	—	—	—	—	—	—
φ250	195	φ170	M130×2	φ140	—	—	10	150	φ140	M100×2	φ112	—	—	10	—	—	—	—	—	—	—	—

記号 内径	E	EE	FB	FE	FP	FR	FY	HL	LX	PJ	R	TF	UF	W		ZY	
														B・C	A	B・C	A
φ32	□58	Rc3/8	φ11	62	38	40	13	141	168	90	40	88	109	30	—	184	—
φ40	□65	Rc3/8	φ11	69	38	40	13	141	168	90	46	95	118	30	35	184	189
φ50	□76	Rc1/2	φ14	85	42	47	18	155	187	98	58	115	145	30	41	203	214
φ63	□90	Rc1/2	φ18	98	46	51	20	163	199	102	65	132	165	35	48	218	231
φ80	□110	Rc3/4	φ18	118	56	62	24	184	228	110	87	155	190	35	51	243	259
φ100	□135	Rc3/4	φ22	150	58	66	28	192	240	116	109	190	230	40	57	260	277
φ125	□165	Rc1	φ26	175	67	76	33	220	273	130	130	224	272	45	57	298	310
φ140	□185	Rc1	φ26	195	69	80	37	230	287	138	145	250	300	50	57	317	324
φ150	□196	Rc1	φ30	210	71	82	39	240	299	146	155	270	320	50	57	329	336
φ160	□210	Rc1	φ33	225	74	84	41	253	314	156	170	285	345	55	57	349	351
φ180	□235	Rc1 1/4	φ33	243	75	88	46	275	335	172	185	315	375	55	—	376	—
φ200	□262	Rc1 1/2	φ36	272	85	99	51	301	368	184	206	355	425	55	—	407	—
φ224	□292	Rc1 1/2	φ42	310	89	106	58	305	379	184	230	395	475	60	—	423	—
φ250	□325	Rc2	φ45	335	106	125	65	346	431	200	250	425	515	65	—	476	—

- Bの公差はh8、MMの公差はf8です。

防塵カバー付

内径 記号	Bロッド	Cロッド	Aロッド	φ32	φ40	φ50	φ63	φ80	φ100	φ125	φ140	φ150	φ160	φ180	φ200	φ224	φ250
				WW	40	50	63	71	80	100	125	125	140	140	160	180	180
X	45	45	45	55	55	65	65	65	65	65	65	65	65	65	65	80	80



FC

N07-8	A	-	1	FC	内径	B	B	ストローク	-	A	B
N14-8	A	-	1	FC	内径	B	B	ストローク	-	A	B

ロッド径φ100以上は
キリ孔になります

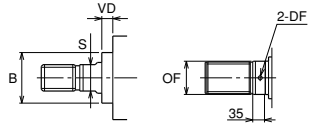

ロッド径	OF	DF
φ100	φ99.5	φ12
φ112	φ111.5	φ15
φ125	φ124.5	φ15
φ140	φ139.5	φ15

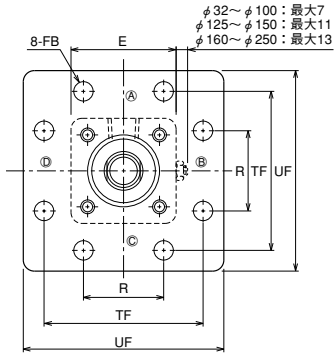

φ32~φ100：最大7
φ125~φ150：最大11
φ160~φ250：最大13

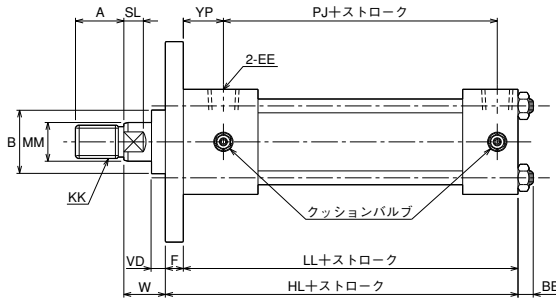

両ロッド形(φ32~φ250/B・Cロッド) 両側荷重用

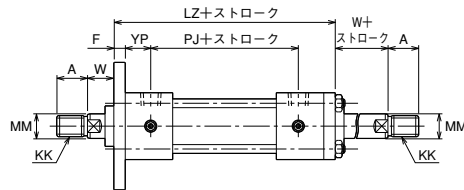

●スイッチセット(φ32~φ140)も標準で製作します。

- 本図以外の寸法については、SD形(基本形)を参照してください。
- スイッチの取付けは“スイッチセット”寸法図を参照してください。“スイッチ取付寸法”以外は同じです。
- ポートサイズが1インチを超える場合は、Gねじまたは管フランジを推奨します。別途ご相談ください。(受注対応)

防塵カバー付

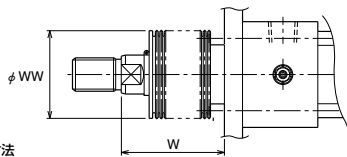

W寸法
B・Cロッド

ナイロンターポリン	φ32	1/3	ストローク+X
クロロブレン	φ40・φ50	1/3.5	ストローク+X
	φ63~φ100	1/4	ストローク+X
	φ125~φ200	1/5	ストローク+X
	φ224・φ250	1/6	ストローク+X
コーネックス	φ32	1/2	ストローク+X
	φ40・φ50	1/2.5	ストローク+X
	φ63~φ100	1/3	ストローク+X
	φ125・φ140	1/3.5	ストローク+X
	φ150~φ200	1/4	ストローク+X
	φ224・φ250	1/4.5	ストローク+X

	標準	準標準
材質	ナイロンターポリン	クロロブレン
耐熱	80℃	130℃
		コーネックス
		200℃

- 注) ●耐熱は防塵カバーの耐熱温度を示したものです。シリンダ本体の耐熱温度とは異なります。
- コーネックスは帝人株式会社の登録商標です。
 - 計算値に小数未満の端数が出た場合は、切り上げてください。
 - 防塵カバーは、シリンダに取付けて発送いたします。

寸法表

記号 内径	Bロッド							Cロッド						
	A	B	KK	MM	S	SL	VD	A	B	KK	MM	S	SL	VD
φ32	25	φ34	M16×1.5	φ18	14	10	10	—	—	—	—	—	—	—
φ40	30	φ40	M20×1.5	φ22.4	19	11	10	25	φ36	M16×1.5	φ18	14	10	10
φ50	35	φ46	M24×1.5	φ28	24	14	10	30	φ40	M20×1.5	φ22.4	19	11	10
φ63	45	φ55	M30×1.5	φ35.5	30	16	10	35	φ46	M24×1.5	φ28	24	14	10
φ80	60	φ65	M39×1.5	φ45	41	20	10	45	φ55	M30×1.5	φ35.5	30	16	9
φ100	75	φ80	M48×1.5	φ56	50	23	10	60	φ65	M39×1.5	φ45	41	20	10
φ125	95	φ95	M64×2	φ71	65	27	10	75	φ80	M48×1.5	φ56	50	23	10
φ140	110	φ105	M72×2	φ80	75	31	10	80	φ85	M56×2	φ63	55	24	10
φ150	115	φ110	M76×2	φ85	80	33	10	85	φ90	M60×2	φ67	60	30	10
φ160	120	φ115	M80×2	φ90	85	33	10	95	φ95	M64×2	φ71	65	27	10
φ180	140	φ125	M95×2	φ100	—	キリ穴	10	110	φ105	M72×2	φ80	75	31	10
φ200	150	φ140	M100×2	φ112	—	キリ穴	10	120	φ115	M80×2	φ90	85	33	10
φ224	180	φ150	M120×2	φ125	—	キリ穴	10	140	φ125	M95×2	φ100	—	キリ穴	10
φ250	195	φ170	M130×2	φ140	—	キリ穴	10	150	φ140	M100×2	φ112	—	キリ穴	10

記号 内径	BB	E	EE	F	FB	HL	LL	LZ	PJ	R	TF	UF	W	YP
φ32	11	□58	Rc3/8	11	φ11	141	130	166	90	40	88	109	30	27
φ40	11	□65	Rc3/8	11	φ11	141	130	166	90	46	95	118	30	27
φ50	11	□76	Rc1/2	13	φ14	155	142	182	98	58	115	145	30	29
φ63	13	□90	Rc1/2	15	φ18	163	148	194	102	65	132	165	35	31
φ80	16	□110	Rc3/4	18	φ18	184	166	222	110	87	155	190	35	38
φ100	18	□135	Rc3/4	20	φ22	192	172	232	116	109	190	230	40	38
φ125	21	□165	Rc1	24	φ26	220	196	264	130	130	224	272	45	43
φ140	22	□185	Rc1	26	φ26	230	204	276	138	145	250	300	50	43
φ150	25	□196	Rc1	28	φ30	240	212	288	146	155	270	320	50	43
φ160	25	□210	Rc1	31	φ33	253	222	304	156	170	285	345	55	43
φ180	27	□235	Rc1 1/4	33	φ33	275	242	322	172	185	315	375	55	42
φ200	29	□262	Rc1 1/2	37	φ36	301	264	354	184	206	355	425	55	48
φ224	34	□292	Rc1 1/2	41	φ42	305	264	362	184	230	395	475	60	48
φ250	37	□325	Rc2	46	φ45	346	300	412	200	250	425	515	65	60

●Bの公差はh8、MMの公差はf8です。

防塵カバー付

記号	内径	φ32	φ40	φ50	φ63	φ80	φ100	φ125	φ140	φ150	φ160	φ180	φ200	φ224	φ250
		WW	Bロッド	40	50	63	71	80	100	125	125	140	140	160	180
	Cロッド	—	50	50	63	71	80	100	125	125	125	125	140	160	180
X	Bロッド	45	45	45	55	55	55	65	65	65	65	65	65	80	80
	Cロッド	—	45	45	55	55	55	65	65	65	65	65	65	80	80

単位：mm

FD

N07-8	A	-	1	FD	内径	B	B	ストローク	-	A	B
N14-8	A	-	1	FD	内径	B	B	ストローク	-	A	B

ロッド径φ100以上は
キリ孔になります

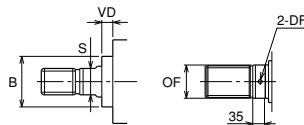

ロッド径	OF	DF
φ100	φ99.5	φ12
φ112	φ111.5	φ15
φ125	φ124.5	φ15
φ140	φ139.5	φ15

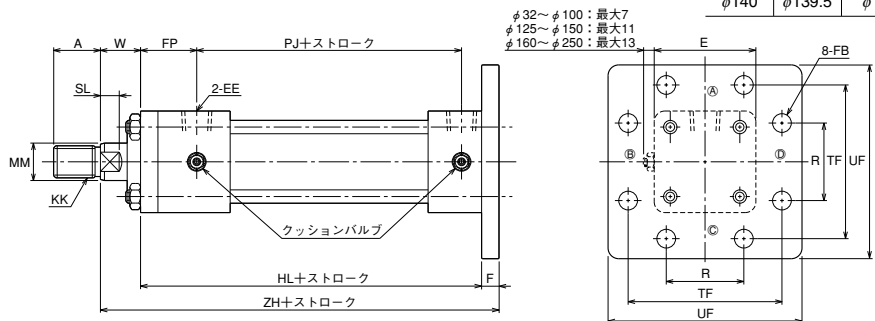

- 本図以外の寸法については、SD形(基本形)を参照してください。
- スイッチの取付けは“スイッチセット”寸法図を参照してください。“スイッチ取付寸法”以外は同じです。
- ポートサイズが1インチを超える場合は、Gねじまたは管フランジを推奨します。別途ご相談ください。(受注対応)

両ロッド形(φ32~φ250/B・Cロッド) 両側荷重用

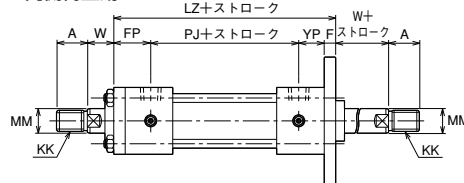

- スイッチセット(φ32~φ140)も標準で製作します。

防塵カバー付

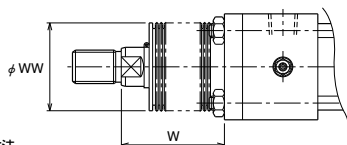

W寸法
B・Cロッド

ナイロンターボリン	φ32	1/3	ストローク+X
クロロフレン	φ40・φ50	1/3.5	ストローク+X
	φ63~φ100	1/4	ストローク+X
	φ125~φ200	1/5	ストローク+X
	φ224・φ250	1/6	ストローク+X
コーネックス	φ32	1/2	ストローク+X
	φ40・φ50	1/2.5	ストローク+X
	φ63~φ100	1/3	ストローク+X
	φ125・φ140	1/3.5	ストローク+X
	φ150~φ200	1/4	ストローク+X
	φ224・φ250	1/4.5	ストローク+X

	標準	標準	標準
材質	ナイロンターボリン	クロロフレン	コーネックス
耐熱	80℃	130℃	200℃

- 注) ●耐熱は防塵カバーの耐熱温度を示したものです。シリンダ本体の耐熱温度とは異なります。
- コーネックスは帝人株式会社の登録商標です。
 - 計算値に小数未満の端数が出た場合は、切り上げてください。
 - 防塵カバーは、シリンダに取付けて発送いたします。

Aロッド	φ40	1/3.5	ストローク+X
ナイロンターボリン	φ50~φ80	1/4	ストローク+X
クロロフレン	φ100~φ160	1/5	ストローク+X
コーネックス	φ40	1/2.5	ストローク+X
	φ50~φ80	1/3	ストローク+X
	φ100	1/3.5	ストローク+X
	φ125~φ160	1/4	ストローク+X



寸法表

記号 内径	Bロッド							Cロッド							Aロッド								
	A	B	KK	MM	S	SL	VD	A	B	KK	MM	S	SL	VD	A	B	KK	MM	S	SL	VD		
φ32	25	φ34	M16×1.5	φ18	14	10	10	-	-	-	-	-	-	-	-	-	-	-	-	-	-	-	-
φ40	30	φ40	M20×1.5	φ22.4	19	11	10	25	φ36	M16×1.5	φ18	14	10	10	35	φ43	M24×1.5	φ28	24	14	17	-	-
φ50	35	φ46	M24×1.5	φ28	24	14	10	30	φ40	M20×1.5	φ22.4	19	11	10	45	φ50	M30×1.5	φ35.5	30	16	17	-	-
φ63	45	φ55	M30×1.5	φ35.5	30	16	10	35	φ46	M24×1.5	φ28	24	14	10	60	φ65	M39×1.5	φ45	41	20	19	-	-
φ80	60	φ65	M39×1.5	φ45	41	20	10	45	φ55	M30×1.5	φ35.5	30	16	9	75	φ80	M48×1.5	φ56	50	23	20	-	-
φ100	75	φ80	M48×1.5	φ56	50	23	10	60	φ65	M39×1.5	φ45	41	20	10	95	φ95	M64×2	φ71	65	27	23	-	-
φ125	95	φ95	M64×2	φ71	65	27	10	75	φ80	M48×1.5	φ56	50	23	10	120	φ115	M80×2	φ90	85	33	17	-	-
φ140	110	φ105	M72×2	φ80	75	31	10	80	φ85	M56×2	φ63	55	24	10	140	φ125	M95×2	φ100	-	キリ穴	17	-	-
φ150	115	φ110	M76×2	φ85	80	33	10	85	φ90	M60×2	φ67	60	30	10	140	φ125	M95×2	φ100	-	キリ穴	15	-	-
φ160	120	φ115	M80×2	φ90	85	33	10	95	φ95	M64×2	φ71	65	27	10	150	φ140	M100×2	φ112	-	キリ穴	16	-	-
φ180	140	φ125	M95×2	φ100	-	キリ穴	10	110	φ105	M72×2	φ80	75	31	10	-	-	-	-	-	-	-	-	-
φ200	150	φ140	M100×2	φ112	-	キリ穴	10	120	φ115	M80×2	φ90	85	33	10	-	-	-	-	-	-	-	-	-
φ224	180	φ150	M120×2	φ125	-	キリ穴	10	140	φ125	M95×2	φ100	-	キリ穴	10	-	-	-	-	-	-	-	-	-
φ250	195	φ170	M130×2	φ140	-	キリ穴	10	150	φ140	M100×2	φ112	-	キリ穴	10	-	-	-	-	-	-	-	-	-

記号 内径	E	EE	F	FB	FP	HL	LZ	PJ	R	TF	UF	W		ZH		
												B・C	A	YP	B・C	A
φ32	□58	Rc3/8	11	φ11	38	141	166	90	40	88	109	30	-	27	182	-
φ40	□65	Rc3/8	11	φ11	38	141	166	90	46	95	118	30	35	27	182	187
φ50	□76	Rc1/2	13	φ14	42	155	182	98	58	115	145	30	41	29	198	209
φ63	□90	Rc1/2	15	φ18	46	163	194	102	65	132	165	35	48	31	213	226
φ80	□110	Rc3/4	18	φ18	56	184	222	110	87	155	190	35	51	38	237	253
φ100	□135	Rc3/4	20	φ22	58	192	232	116	109	190	230	40	57	38	252	269
φ125	□165	Rc1	24	φ26	67	220	264	130	130	224	272	45	57	43	289	301
φ140	□185	Rc1	26	φ26	69	230	276	138	145	250	300	50	57	43	306	313
φ150	□196	Rc1	28	φ30	71	240	288	146	155	270	320	50	57	43	318	325
φ160	□210	Rc1	31	φ33	74	253	304	156	170	285	345	55	57	43	339	341
φ180	□235	Rc1 1/4	33	φ33	75	275	322	172	185	315	375	55	-	42	363	-
φ200	□262	Rc1 1/2	37	φ36	85	301	354	184	206	355	425	55	-	48	393	-
φ224	□292	Rc1 1/2	41	φ42	89	305	362	184	230	395	475	60	-	48	406	-
φ250	□325	Rc2	46	φ45	106	346	412	200	250	425	515	65	-	60	457	-

- Bの公差はh8、MMの公差はf8です。

防塵カバー付

記号	内径	φ32	φ40	φ50	φ63	φ80	φ100	φ125	φ140	φ150	φ160	φ180	φ200	φ224	φ250
		WW	Bロッド	40	50	63	71	80	100	125	125	140	140	160	180
	Cロッド	-	50	50	63	71	80	100	125	125	125	125	140	160	180
	Aロッド	-	63	71	80	100	125	140	160	160	180	-	-	-	-
X	Bロッド	45	45	45	55	55	55	65	65	65	65	65	65	80	80
	Cロッド	-	45	45	55	55	55	65	65	65	65	65	65	80	80
	Aロッド	-	45	55	55	55	65	65	65	65	65	-	-	-	-



CA

N07-8	A	-	1	CA	内径	B	B	ストローク	-	A	B
N14-8	A	-	1	CA	内径	B	B	ストローク	-	A	B

ロッド径φ100以上は
キリ孔になります

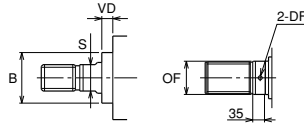

ロッド径	OF	DF
φ100	φ99.5	φ12
φ112	φ111.5	φ15
φ125	φ124.5	φ15
φ140	φ139.5	φ15

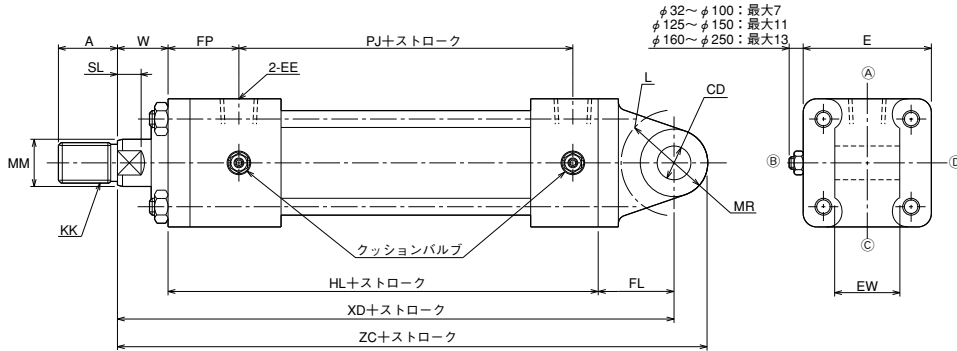

- 本図以外の寸法については、SD形(基本形)を参照してください。
- スイッチの取付けは“スイッチセット”寸法図を参照してください。“スイッチ取付寸法”以外は同じです。
- 内径φ180以上は、CA金具にねずみ鋳鉄のプッシュ付です。
- 内径φ180以上のCA金具の材質は、一般構造用圧延鋼(溶接タイプ)になり、ねずみ鋳鉄のプッシュ付です。
- ポートサイズが1インチを越える場合は、Gねじまたは管フランジを推奨します。別途ご相談ください。(受注対応)

防塵カバー付

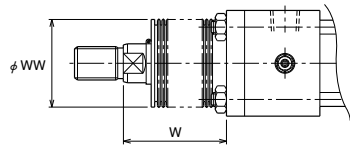

	標準	準標準
材質	ナイロンターポリン	クロロプレン
耐熱	80℃	130℃
		コーネックス
		200℃

- 注) ● 耐熱は防塵カバーの耐熱温度を示したものです。シリンダ本体の耐熱温度とは異なります。
- コーネックスは帝人株式会社の登録商標です。
 - 防塵カバーは、シリンダに取り付けて発送いたします。

Aロッド

材質	標準	準標準
ナイロンターポリン	φ40	1/3.5
クロロプレン	φ50~φ80	1/4
	φ100~φ160	1/5
コーネックス	φ40	1/2.5
	φ50~φ80	1/3
	φ100	1/3.5
	φ125~φ160	1/4

W寸法 B・Cロッド

材質	標準	準標準
ナイロンターポリン	φ32	1/3
クロロプレン	φ40~φ50	1/3.5
	φ63~φ100	1/4
	φ125~φ200	1/5
	φ224~φ250	1/6
コーネックス	φ32	1/2
	φ40~φ50	1/2.5
	φ63~φ100	1/3
	φ125~φ140	1/3.5
	φ150~φ200	1/4
	φ224~φ250	1/4.5

● 計算値に小数未満の端数が出た場合は、切り上げてください。



寸法表

内径	Bロッド							Cロッド							Aロッド							
	A	B	KK	MM	S	SL	VD	A	B	KK	MM	S	SL	VD	A	B	KK	MM	S	SL	VD	
φ32	25	φ34	M16×1.5	φ18	14	10	10	—	—	—	—	—	—	—	—	—	—	—	—	—	—	—
φ40	30	φ40	M20×1.5	φ22.4	19	11	10	25	φ36	M16×1.5	φ18	14	10	10	35	φ43	M24×1.5	φ28	24	14	17	—
φ50	35	φ46	M24×1.5	φ28	24	14	10	30	φ40	M20×1.5	φ22.4	19	11	10	45	φ50	M30×1.5	φ35.5	30	16	17	—
φ63	45	φ55	M30×1.5	φ35.5	30	16	10	35	φ46	M24×1.5	φ28	24	14	10	60	φ65	M39×1.5	φ45	41	20	19	—
φ80	60	φ65	M39×1.5	φ45	41	20	10	45	φ55	M30×1.5	φ35.5	30	16	9	75	φ80	M48×1.5	φ56	50	23	20	—
φ100	75	φ80	M48×1.5	φ56	50	23	10	60	φ65	M39×1.5	φ45	41	20	10	95	φ95	M64×2	φ71	65	27	23	—
φ125	95	φ95	M64×2	φ71	65	27	10	75	φ80	M48×1.5	φ56	50	23	10	120	φ115	M80×2	φ90	85	33	17	—
φ140	110	φ105	M72×2	φ80	75	31	10	80	φ85	M56×2	φ63	55	24	10	140	φ125	M95×2	φ100	—	キリ穴	17	—
φ150	115	φ110	M76×2	φ85	80	33	10	85	φ90	M60×2	φ67	60	30	10	140	φ125	M95×2	φ100	—	キリ穴	15	—
φ160	120	φ115	M80×2	φ90	85	33	10	95	φ95	M64×2	φ71	65	27	10	150	φ140	M100×2	φ112	—	キリ穴	16	—
φ180	140	φ125	M95×2	φ100	—	キリ穴	10	110	φ105	M72×2	φ80	75	31	10	—	—	—	—	—	—	—	—
φ200	150	φ140	M100×2	φ112	—	キリ穴	10	120	φ115	M80×2	φ90	85	33	10	—	—	—	—	—	—	—	—
φ224	180	φ150	M120×2	φ125	—	キリ穴	10	140	φ125	M95×2	φ100	—	キリ穴	10	—	—	—	—	—	—	—	—
φ250	195	φ170	M130×2	φ140	—	キリ穴	10	150	φ140	M100×2	φ112	—	キリ穴	10	—	—	—	—	—	—	—	—

内径	記号	CD	E	EE	EW	FL	FP	HL	L	MR	PJ	W		XD		ZC	
												B・C	A	B・C	A	B・C	A
φ32	φ16H9	□58	Rc3/8	25 ^{-0.1} _{-0.4}	38	38	141	R20	R16	90	30	—	209	—	225	—	
φ40	φ16H9	□65	Rc3/8	25 ^{-0.1} _{-0.4}	38	38	141	R20	R16	90	30	35	209	214	225	230	
φ50	φ20H9	□76	Rc1/2	31.5 ^{-0.1} _{-0.4}	45	42	155	R25	R20	98	30	41	230	241	250	261	
φ63	φ31.5H9	□90	Rc1/2	40 ^{-0.1} _{-0.4}	63	46	163	R46	R31.5	102	35	48	261	274	292.5	305.5	
φ80	φ31.5H9	□110	Rc3/4	40 ^{-0.1} _{-0.4}	72	56	184	R52	R31.5	110	35	51	291	307	322.5	338.5	
φ100	φ40H9	□135	Rc3/4	50 ^{-0.1} _{-0.4}	84	58	192	R62	R40	116	40	57	316	333	356	373	
φ125	φ50H9	□165	Rc1	63 ^{-0.1} _{-0.4}	100	67	220	R73	R50	130	45	57	365	377	415	427	
φ140	φ63H9	□185	Rc1	80 ^{-0.1} _{-0.6}	120	69	230	R91	R63	138	50	57	400	407	463	470	
φ150	φ63H9	□196	Rc1	80 ^{-0.1} _{-0.6}	122	71	240	R91	R63	146	50	57	412	419	475	482	
φ160	φ71H9	□210	Rc1	80 ^{-0.1} _{-0.6}	137	74	253	R103	R71	156	55	57	445	447	516	518	
φ180	φ80H9	□235	Rc1 1/4	100 ^{-0.1} _{-0.6}	150	75	275	R100	R80	172	55	—	480	—	560	—	
φ200	φ90H9	□262	Rc1 1/2	125 ^{-0.1} _{-0.6}	170	85	301	R115	R90	184	55	—	526	—	616	—	
φ224	φ100H9	□292	Rc1 1/2	125 ^{-0.1} _{-0.6}	185	89	305	R125	R100	184	60	—	550	—	650	—	
φ250	φ100H9	□325	Rc2	125 ^{-0.1} _{-0.6}	185	106	346	R125	R100	200	65	—	596	—	696	—	

● Bの公差はh8、MMの公差はf8です。

防塵カバー付

内径	記号	φ32	φ40	φ50	φ63	φ80	φ100	φ125	φ140	φ150	φ160	φ180	φ200	φ224	φ250
		Bロッド	40	50	63	71	80	100	125	125	140	140	160	180	180
Cロッド	—	50	50	63	71	80	100	125	125	125	125	140	160	180	
Aロッド	—	63	71	80	100	125	140	160	160	180	—	—	—	—	
Bロッド	X	45	45	45	55	55	55	65	65	65	65	65	65	80	80
Cロッド	—	45	45	55	55	55	65	65	65	65	65	65	65	80	80
Aロッド	—	45	55	55	55	65	65	65	65	65	—	—	—	—	



CS

N07-8	A	-	1	CS	内径	B	B	ストローク	-	A	B
N14-8	A	-	1	CS	内径	B	B	ストローク	-	A	B

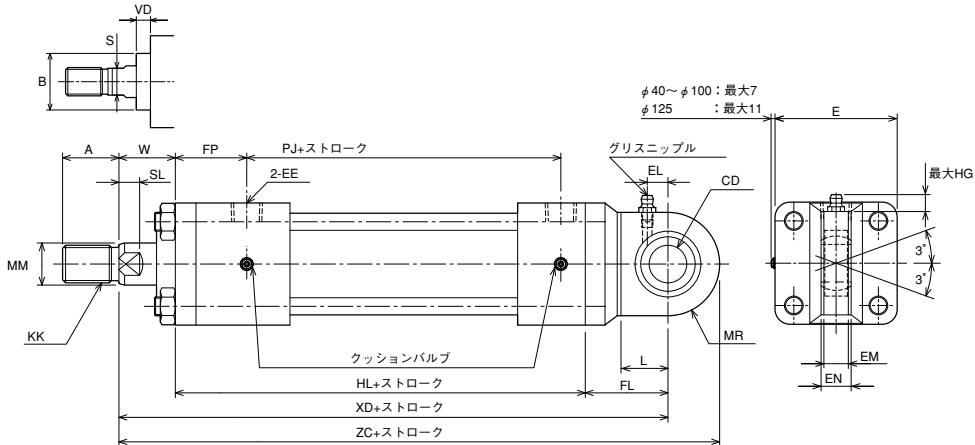

- グリスは封入していません。グリスニップルより適正な潤滑をしてください。
- 軸受け内径及び取付幅はJIS B8367-2のMP5形と同一です。(160H-1の規格)
- 本図以外の寸法については、SD形(基本形)を参照してください。
- スイッチの取付けは“スイッチセット”寸法図を参照してください。“スイッチ取付寸法”以外は同じです。

防塵カバー付

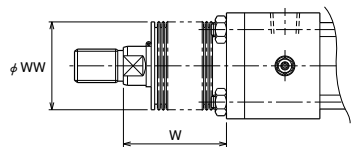

	標準	準標準	
材質	ナイロンターボリン	クロロプレン	コーネックス
耐熱	80℃	130℃	200℃

注) ● 耐熱は防塵カバーの耐熱温度を示したものです。シリンダ本体の耐熱温度とは異なります。
● コーネックスは帝人株式会社の登録商標です。
● 防塵カバーは、シリンダに取付けて発送いたします。

Aロッド

ナイロンターボリン	φ40・φ50	1/3.5	ストローク+X
クロロプレン	φ63~φ100	1/4	ストローク+X
	φ125	1/5	ストローク+X
コーネックス	φ40・φ50	1/2.5	ストローク+X
	φ63~φ100	1/3	ストローク+X
	φ125	1/3.5	ストローク+X

W寸法

ナイロンターボリン	φ40・φ50	1/3.5	ストローク+X
クロロプレン	φ63~φ100	1/4	ストローク+X
	φ125	1/5	ストローク+X
コーネックス	φ40・φ50	1/2.5	ストローク+X
	φ63~φ100	1/3	ストローク+X
	φ125	1/3.5	ストローク+X

● 計算値に小数未満の端数が出た場合は、切り上げてください。



寸法表

記号 内径	Bロッド							Cロッド							Aロッド						
	A	B	KK	MM	S	SL	VD	A	B	KK	MM	S	SL	VD	A	B	KK	MM	S	SL	VD
φ40	30	φ40	M20×1.5	φ22.4	19	11	10	25	φ36	M16×1.5	φ18	14	10	10	35	φ43	M24×1.5	φ28	24	14	17
φ50	35	φ46	M24×1.5	φ28	24	14	10	30	φ40	M20×1.5	φ22.4	19	11	10	45	φ50	M30×1.5	φ35.5	30	16	17
φ63	45	φ55	M30×1.5	φ35.5	30	16	10	35	φ46	M24×1.5	φ28	24	14	10	60	φ65	M39×1.5	φ45	41	20	19
φ80	60	φ65	M39×1.5	φ45	41	20	10	45	φ55	M30×1.5	φ35.5	30	16	9	75	φ80	M48×1.5	φ56	50	23	20
φ100	75	φ80	M48×1.5	φ56	50	23	10	60	φ65	M39×1.5	φ45	41	20	10	95	φ95	M64×2	φ71	65	27	23
φ125	95	φ95	M64×2	φ71	65	27	10	75	φ80	M48×1.5	φ56	50	23	10	120	φ115	M80×2	φ90	85	33	17

記号 内径	CD	E	EE	EN	EM	FL	FP	HL	L	MR	PJ	W			XD			ZC			グリスニップル		
												B.C	A	B.C	A	B.C	A	形式	EL	HG			
φ40	φ20 ⁰ / _{-0.012}	□65	Rc3/8	16 ⁰ / _{-0.12}	13	44	38	141	25	R27.5	90	30	35	215	220	242.5	247.5	JIS A形	MT6×1	11	11		
φ50	φ25 ⁰ / _{-0.012}	□76	Rc1/2	20 ⁰ / _{-0.12}	17	53	42	155	31	R32.5	98	30	41	238	249	270.5	281.5	JIS A形	MT6×1	14	11		
φ63	φ30 ⁰ / _{-0.012}	□90	Rc1/2	22 ⁰ / _{-0.12}	19	64	46	163	38	R40	102	35	48	262	275	302	315	JIS A形	Rc1/8	15	15		
φ80	φ40 ⁰ / _{-0.012}	□110	Rc3/4	28 ⁰ / _{-0.12}	23	81	56	184	48	R50	110	35	51	300	316	350	366	JIS A形	Rc1/8	20	15		
φ100	φ50 ⁰ / _{-0.012}	□135	Rc3/4	35 ⁰ / _{-0.12}	30	96	58	192	58	R60	116	40	57	328	345	388	405	JIS A形	Rc1/8	24	15		
φ125	φ60 ⁰ / _{-0.015}	□165	Rc1	44 ⁰ / _{-0.15}	38	117	67	220	72	R75	130	45	57	382	394	457	469	JIS A形	Rc1/8	28	15		

● Bの公差はh8、MMの公差はf8です。

防塵カバー付

記号	内径						
	φ40	φ50	φ63	φ80	φ100	φ125	
WW	Bロッド	50	63	71	80	125	
	Cロッド	50	50	63	71	100	
	Aロッド	63	71	80	100	125	140
X	Bロッド	45	45	55	55	55	65
	Cロッド	45	45	55	55	55	65
	Aロッド	45	55	55	55	65	65



CB

N07-8	A	-	1	CB	内径	B	B	ストローク	-	A	B
N14-8	A	-	1	CB	内径	B	B	ストローク	-	A	B

ロッド径φ100以上は
キリ孔になります

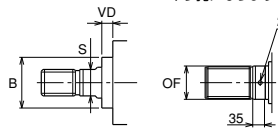

ロッド径	OF	DF
φ100	φ99.5	φ12
φ112	φ111.5	φ15
φ125	φ124.5	φ15
φ140	φ139.5	φ15

●内径φ32~φ80

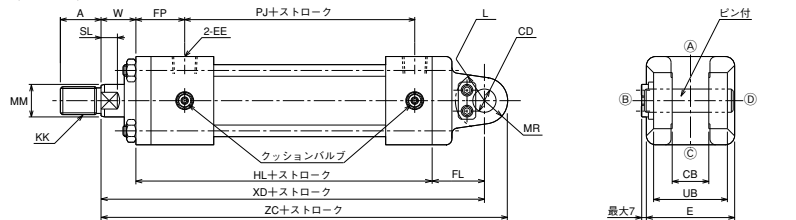

●内径φ100~φ250

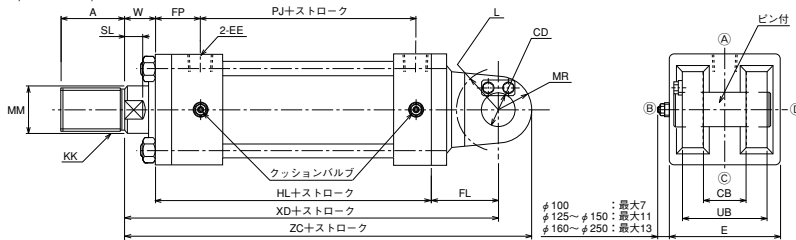

- 本図以外の寸法については、SD形(基本形)を参照してください。
- スイッチの取付けは"スイッチセット"寸法図を参照してください。"スイッチ取付寸法"以外は同じです。

- 内径φ32~φ160はCB金具材質：球状黒鉛鋳鉄
- 内径φ180以上はCB金具材質：一般構造用圧延鋼
- ポートサイズが1インチを越える場合は、Gねじまたは管フランジを推奨します。別途ご相談ください。(受注対応)

防塵カバー付

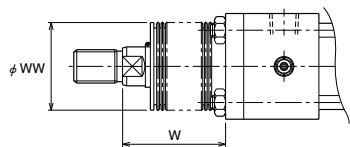

	標準	準標準	
材質	ナイロンターポリン	クロロプレン	コーネックス
耐熱	80℃	130℃	200℃

注) ●耐熱は防塵カバーの耐熱温度を示したものです。シリンダ本体の耐熱温度とは異なります。
●コーネックスは帝人株式会社の登録商標です。
●防塵カバーは、シリンダに取付けて発送いたします。

W寸法 B・Cロッド	ナイロンターポリン	クロロプレン	コーネックス
φ32	1/3	ストローク+X	φ32 1/2
φ40・φ50	1/3.5	ストローク+X	φ40・φ50 1/2.5
φ63~φ100	1/4	ストローク+X	φ63~φ100 1/3
φ125~φ200	1/5	ストローク+X	φ125~φ140 1/3.5
φ224~φ250	1/6	ストローク+X	φ150~φ200 1/4
			φ224・φ250 1/4.5

●計算値に小数未満の端数が出た場合は、切り上げてください。



寸法表

記号 内径	Bロッド							Cロッド							Aロッド							
	A	B	KK	MM	S	SL	VD	A	B	KK	MM	S	SL	VD	A	B	KK	MM	S	SL	VD	
φ32	25	φ34	M16×1.5	φ18	14	10	10	—	—	—	—	—	—	—	—	—	—	—	—	—	—	—
φ40	30	φ40	M20×1.5	φ22.4	19	11	10	25	φ36	M16×1.5	φ18	14	10	10	35	φ43	M24×1.5	φ28	24	14	17	—
φ50	35	φ46	M24×1.5	φ28	24	14	10	30	φ40	M20×1.5	φ22.4	19	11	10	45	φ50	M30×1.5	φ35.5	30	16	17	—
φ63	45	φ55	M30×1.5	φ35.5	30	16	10	35	φ46	M24×1.5	φ28	24	14	10	60	φ65	M39×1.5	φ45	41	20	19	—
φ80	60	φ65	M39×1.5	φ45	41	20	10	45	φ55	M30×1.5	φ35.5	30	16	9	75	φ80	M48×1.5	φ56	50	23	20	—
φ100	75	φ80	M48×1.5	φ56	50	23	10	60	φ65	M39×1.5	φ45	41	20	10	95	φ95	M64×2	φ71	65	27	23	—
φ125	95	φ95	M64×2	φ71	65	27	10	75	φ80	M48×1.5	φ56	50	23	10	120	φ115	M80×2	φ90	85	33	17	—
φ140	110	φ105	M72×2	φ80	75	31	10	80	φ85	M56×2	φ63	55	24	10	140	φ125	M95×2	φ100	—	—	—	—
φ150	115	φ110	M76×2	φ85	80	33	10	85	φ90	M60×2	φ67	60	30	10	140	φ125	M95×2	φ100	—	—	—	—
φ160	120	φ115	M80×2	φ90	85	33	10	95	φ95	M64×2	φ71	65	27	10	150	φ140	M100×2	φ112	—	—	—	—
φ180	140	φ125	M95×2	φ100	—	—	—	—	—	—	—	—	—	—	—	—	—	—	—	—	—	—
φ200	150	φ140	M100×2	φ112	—	—	—	—	—	—	—	—	—	—	—	—	—	—	—	—	—	—
φ224	180	φ150	M120×2	φ125	—	—	—	—	—	—	—	—	—	—	—	—	—	—	—	—	—	—
φ250	195	φ170	M130×2	φ140	—	—	—	—	—	—	—	—	—	—	—	—	—	—	—	—	—	—

内径	CB	CD	E	EE	FL	FP	HL	L	MR	PJ	UB	W		XD		ZC	
												B・C	A	B・C	A	B・C	A
φ32	25 ^{+0.4} / _{-0.1}	φ16 ^{H9} / _{f8}	□58	Rc3/8	38	38	141	R20	R16	90	50	30	—	209	—	225	—
φ40	25 ^{+0.4} / _{-0.1}	φ16 ^{H9} / _{f8}	□65	Rc3/8	38	38	141	R20	R16	90	50	30	35	209	214	225	230
φ50	31.5 ^{+0.4} / _{-0.1}	φ20 ^{H9} / _{f8}	□76	Rc1/2	45	42	155	R25	R20	98	63.5	30	41	230	241	250	261
φ63	40 ^{+0.4} / _{-0.1}	φ31.5 ^{H9} / _{f8}	□90	Rc1/2	63	46	163	R40	R31.5	102	80	35	48	261	274	292.5	305.5
φ80	40 ^{+0.4} / _{-0.1}	φ31.5 ^{H9} / _{f8}	□110	Rc3/4	72	56	184	R40	R31.5	110	80	35	51	291	307	322.5	338.5
φ100	50 ^{+0.4} / _{-0.1}	φ40 ^{H9} / _{f8}	□135	Rc3/4	84	58	192	R50	R40	116	98	40	57	316	333	356	373
φ125	63 ^{+0.4} / _{-0.1}	φ50 ^{H9} / _{f8}	□165	Rc1	100	67	220	R62	R50	130	126	45	57	365	377	415	427
φ140	80 ^{+0.4} / _{-0.1}	φ63 ^{H9} / _{f8}	□185	Rc1	120	69	230	R79	R63	138	160	50	57	400	407	463	470
φ150	80 ^{+0.4} / _{-0.1}	φ63 ^{H9} / _{f8}	□196	Rc1	122	71	240	R82	R63	146	160	50	57	412	419	475	482
φ160	80 ^{+0.4} / _{-0.1}	φ71 ^{H9} / _{f8}	□210	Rc1	137	74	253	R89	R71	156	160	55	57	445	447	516	518
φ180	100 ^{+0.4} / _{-0.1}	φ80 ^{H9} / _{f8}	□235	Rc1 1/4	150	75	275	R100	R80	172	200	55	—	480	—	560	—
φ200	125 ^{+0.4} / _{-0.1}	φ90 ^{H9} / _{f8}	□262	Rc1 1/2	170	85	301	R115	R90	184	251	55	—	526	—	616	—
φ224	125 ^{+0.4} / _{-0.1}	φ100 ^{H9} / _{f8}	□292	Rc1 1/2	185	89	305	R125	R100	184	251	60	—	550	—	650	—
φ250	125 ^{+0.4} / _{-0.1}	φ100 ^{H9} / _{f8}	□325	Rc2	185	106	346	R125	R100	200	251	65	—	596	—	696	—

●Bの公差はh8、MMの公差はf8です。

防塵カバー付

記号	内径	φ32	φ40	φ50	φ63	φ80	φ100	φ125	φ140	φ150	φ160	φ180	φ200	φ224	φ250
		WW	Bロッド	40	50	63	71	80	100	125	125	140	140	160	180
	Cロッド	—	50	50	63	71	80	100	125	125	125	125	140	160	180
	Aロッド	—	63	71	80	100	125	140	160	160	180	—	—	—	—
X	Bロッド	45	45	45	55	55	55	65	65	65	65	65	65	80	80
	Cロッド	—	45	45	55	55	55	65	65	65	65	65	65	80	80
	Aロッド	—	45	55	55	55	65	65	65	65	65	—	—	—	—



TA

N07-8	A	-	1	TA	内径	B	B	ストローク	-	A	C
N14-8	A	-	1	TA	内径	B	B	ストローク	-	A	C

ロッド径φ100以上は
キリ孔になります

ロッド径	OF	DF
φ100	φ99.5	φ12
φ112	φ111.5	φ15
φ125	φ124.5	φ15
φ140	φ139.5	φ15

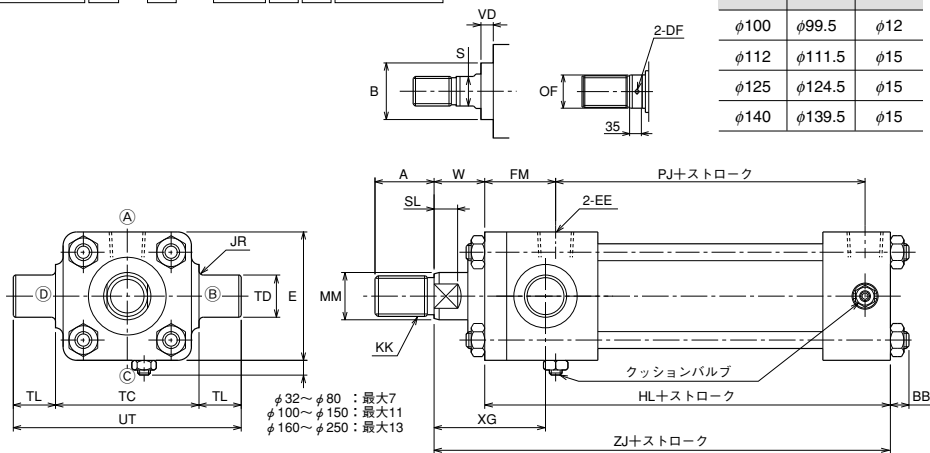

- 本図以外の寸法については、SD形(基本形)を参照してください。
- スイッチの取付けは“スイッチセット”寸法図を参照してください。“スイッチ取付寸法”以外は同じです。
- TA形は構造上クッションバルブおよび空気抜位置は◎になります。(ロッドカバー側)
- ポートサイズが1インチを越える場合は、Gねじまたは管フランジを推奨します。別途ご相談ください。(受注対応)

両ロッド形(B・Cロッド) 両側荷重用

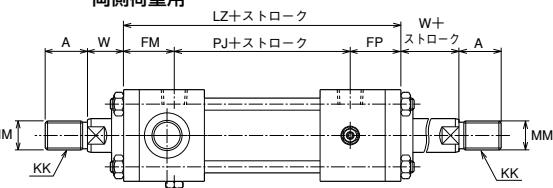

- スイッチセット(φ32~φ140)も標準で製作します。

防塵カバー付

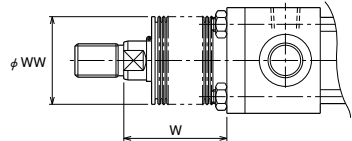

	標準	標準	標準
材質	ナイロンターポリン	クロロpren	コーネックス
耐熱	80℃	130℃	200℃

- 注) ●耐熱は防塵カバーの耐熱温度を示したものです。シリンダ本体の耐熱温度とは異なります。
- コーネックスは帝人株式会社の登録商標です。
 - 防塵カバーは、シリンダに取付けて発送いたします。

Aロッド

ナイロンターポリン	φ40	1/3.5	ストローク+X
クロロpren	φ50~φ80	1/4	ストローク+X
	φ100~φ160	1/5	ストローク+X
コーネックス	φ40	1/2.5	ストローク+X
	φ50~φ80	1/3	ストローク+X
	φ100	1/3.5	ストローク+X
	φ125~φ160	1/4	ストローク+X

W寸法 B・Cロッド

ナイロンターポリン	φ32	1/3	ストローク+X
クロロpren	φ40・φ50	1/3.5	ストローク+X
	φ63~φ100	1/4	ストローク+X
	φ125~φ200	1/5	ストローク+X
	φ224~φ250	1/6	ストローク+X
コーネックス	φ32	1/2	ストローク+X
	φ40・φ50	1/2.5	ストローク+X
	φ63~φ100	1/3	ストローク+X
	φ125・φ140	1/3.5	ストローク+X
	φ150~φ200	1/4	ストローク+X
	φ224・φ250	1/4.5	ストローク+X

- 計算値に小数未満の端数が出た場合は、切り上げてください。



寸法表

記号 内径	Bロッド							Cロッド							Aロッド							
	A	B	KK	MM	S	SL	VD	A	B	KK	MM	S	SL	VD	A	B	KK	MM	S	SL	VD	
φ32	25	φ34	M16×1.5	φ18	14	10	10	—	—	—	—	—	—	—	—	—	—	—	—	—	—	—
φ40	30	φ40	M20×1.5	φ22.4	19	11	10	25	φ36	M16×1.5	φ18	14	10	10	35	φ43	M24×1.5	φ28	24	14	17	—
φ50	35	φ46	M24×1.5	φ28	24	14	10	30	φ40	M20×1.5	φ22.4	19	11	10	45	φ50	M30×1.5	φ35.5	30	16	17	—
φ63	45	φ55	M30×1.5	φ35.5	30	16	10	35	φ46	M24×1.5	φ28	24	14	10	60	φ65	M39×1.5	φ45	41	20	19	—
φ80	60	φ65	M39×1.5	φ45	41	20	10	45	φ55	M30×1.5	φ35.5	30	16	9	75	φ80	M48×1.5	φ56	50	23	20	—
φ100	75	φ80	M48×1.5	φ56	50	23	10	60	φ65	M39×1.5	φ45	41	20	10	95	φ95	M64×2	φ71	65	27	23	—
φ125	95	φ95	M64×2	φ71	65	27	10	75	φ80	M48×1.5	φ56	50	23	10	120	φ115	M80×2	φ90	85	33	17	—
φ140	110	φ105	M72×2	φ80	75	31	10	80	φ85	M56×2	φ63	55	24	10	140	φ125	M95×2	φ100	—	—	—	17
φ150	115	φ110	M76×2	φ85	80	33	10	85	φ90	M60×2	φ67	60	30	10	140	φ125	M95×2	φ100	—	—	—	15
φ160	120	φ115	M80×2	φ90	85	33	10	95	φ95	M64×2	φ71	65	27	10	150	φ140	M100×2	φ112	—	—	—	16
φ180	140	φ125	M95×2	φ100	—	—	10	110	φ105	M72×2	φ80	75	31	10	—	—	—	—	—	—	—	—
φ200	150	φ140	M100×2	φ112	—	—	10	120	φ115	M80×2	φ90	85	33	10	—	—	—	—	—	—	—	—
φ224	180	φ150	M120×2	φ125	—	—	10	140	φ125	M95×2	φ100	—	—	10	—	—	—	—	—	—	—	—
φ250	195	φ170	M130×2	φ140	—	—	10	150	φ140	M100×2	φ112	—	—	10	—	—	—	—	—	—	—	—

記号 内径	BB	E	EE	FM	FP	HL	JR	LZ	PJ	TC	TD	TL	UT	W		XG		ZJ	
														B・C	A	B・C	A	B・C	A
φ32	11	□58	Rc3/8	38	38	141	R2	166	90	58 ⁰ / _{0.3}	φ20e9	20	98	30	—	62	—	171	—
φ40	11	□65	Rc3/8	38	38	141	R2	166	90	69 ⁰ / _{0.3}	φ20e9	20	109	30	35	62	67	171	176
φ50	11	□76	Rc1/2	42	42	155	R2.5	182	98	85 ⁰ / _{0.35}	φ25e9	25	135	30	41	66	77	185	196
φ63	13	□90	Rc1/2	46	46	163	R2.5	194	102	98 ⁰ / _{0.35}	φ31.5e9	31.5	161	35	48	74	87	198	211
φ80	16	□110	Rc3/4	56	56	184	R2.5	222	110	118 ⁰ / _{0.35}	φ31.5e9	31.5	181	35	51	82	98	219	235
φ100	18	□135	Rc3/4	58	58	192	R3	232	116	145 ⁰ / _{0.4}	φ40e9	40	225	40	57	89	106	232	249
φ125	21	□165	Rc1	67	67	220	R3	264	130	175 ⁰ / _{0.4}	φ50e9	50	275	45	57	103	115	265	277
φ140	22	□185	Rc1	69	69	230	R4	276	138	195 ⁰ / _{0.46}	φ63e9	63	321	50	57	112	119	280	287
φ150	25	□196	Rc1	71	71	240	R4	288	146	206 ⁰ / _{0.46}	φ63e9	63	332	50	57	112	119	290	297
φ160	25	□210	Rc1	74	74	253	R4	304	156	218 ⁰ / _{0.46}	φ71e9	71	360	55	57	126	128	308	310
φ180	27	□235	Rc1 1/4	106	75	306	R4	353	172	243 ⁰ / _{0.46}	φ80e9	80	403	55	—	136	—	361	—
φ200	29	□262	Rc1 1/2	116	85	332	R5	385	184	272 ⁰ / _{0.52}	φ90e9	90	452	55	—	145	—	387	—
φ224	34	□292	Rc1 1/2	129	89	345	R5	402	184	300 ⁰ / _{0.52}	φ100e9	100	500	60	—	160	—	405	—
φ250	37	□325	Rc2	126	106	366	R5	432	200	335 ⁰ / _{0.57}	φ100e9	100	535	65	—	170	—	431	—

- Bの公差はh8、MMの公差はf8です。

防塵カバー付

内径 記号	Bロッド	Cロッド	Aロッド	φ32	φ40	φ50	φ63	φ80	φ100	φ125	φ140	φ150	φ160	φ180	φ200	φ224	φ250
				WW	40	50	63	71	80	100	125	125	140	140	160	180	180
X	45	45	45	55	55	55	65	65	65	65	65	65	65	65	80	80	—



TC

N07-8	A	-	1	TC	内径	B	B	ストローク	-	A	B
N14-8	A	-	1	TC	内径	B	B	ストローク	-	A	B

ロッド径φ100以上は
キリ孔になります

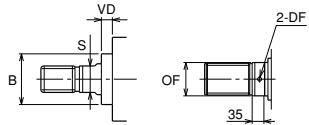

ロッド径	OF	DF
φ100	φ99.5	φ12
φ112	φ111.5	φ15
φ125	φ124.5	φ15
φ140	φ139.5	φ15

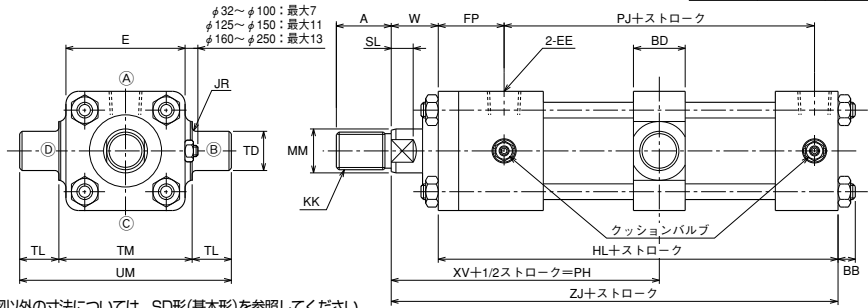

- 本図以外の寸法については、SD形(基本形)を参照してください。
- スイッチの取付は"スイッチセット"寸法図を参照してください。"スイッチ取付寸法およびスイッチセットシリンダ最小PH寸法"以外は同じです。
- TC金具の位置変更時は、PH寸法を指示してください。
- 内径φ140~φ250は、最小ストロークが下表の通りになります。
- ポートサイズが1インチを超える場合は、Gねじまたは管フランジを推奨します。別途ご相談ください。(受注対応)

製作可能最小ストローク

内径	最小ストローク	内径	最小ストローク
φ140	6	φ200	18
φ150	0	φ224	27
φ160	8	φ250	27
φ180	12		

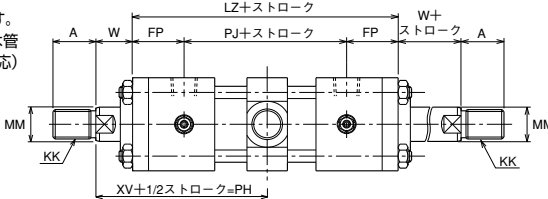
両ロッド形(内径φ32~φ250/B・Cロッド)
両側荷重用

- スイッチセット(φ32~φ140)も標準で製作します。

防塵カバー付

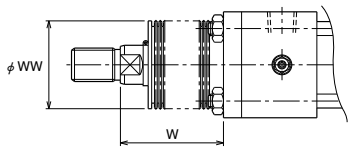

	標準	準標準	コーネックス
材質	ナイロンターポリン	クロロプレン	コーネックス
耐熱	80℃	130℃	200℃

- 注) ●耐熱は防塵カバーの耐熱温度を示したものです。シリンダ本体の耐熱温度とは異なります。
- コーネックスは帝人株式会社の登録商標です。
 - 防塵カバーは、シリンダに取付けて発送いたします。

Aロッド

ナイロンターポリン	φ40	1/3.5	ストローク+X
クロロプレン	φ50~φ80	1/4	ストローク+X
	φ100~φ160	1/5	ストローク+X
コーネックス	φ40	1/2.5	ストローク+X
	φ50~φ80	1/3	ストローク+X
	φ100	1/3.5	ストローク+X
	φ125~φ140	1/4	ストローク+X
	φ150~φ200	1/4	ストローク+X
	φ224・φ250	1/4.5	ストローク+X

W寸法

B・Cロッド

ナイロンターポリン	φ32	1/3	ストローク+X
クロロプレン	φ40・φ50	1/3.5	ストローク+X
	φ63~φ100	1/4	ストローク+X
	φ125~φ200	1/5	ストローク+X
	φ224~φ250	1/6	ストローク+X
コーネックス	φ32	1/2	ストローク+X
	φ40・φ50	1/2.5	ストローク+X
	φ63~φ100	1/3	ストローク+X
	φ125~φ140	1/3.5	ストローク+X
	φ150~φ200	1/4	ストローク+X
	φ224・φ250	1/4.5	ストローク+X

- 計算値に小数未満の端数が出た場合は、切り上げてください。



寸法表

内径	Bロッド							Cロッド							Aロッド							
	A	B	KK	MM	S	SL	VD	A	B	KK	MM	S	SL	VD	A	B	KK	MM	S	SL	VD	
φ32	25	φ34	M16×1.5	φ18	14	10	10	—	—	—	—	—	—	—	—	—	—	—	—	—	—	—
φ40	30	φ40	M20×1.5	φ22.4	19	11	10	25	φ36	M16×1.5	φ18	14	10	10	35	φ43	M24×1.5	φ28	24	14	17	—
φ50	35	φ46	M24×1.5	φ28	24	14	10	30	φ40	M20×1.5	φ22.4	19	11	10	45	φ50	M30×1.5	φ35.5	30	16	17	—
φ63	45	φ55	M30×1.5	φ35.5	30	16	10	35	φ46	M24×1.5	φ28	24	14	10	60	φ65	M39×1.5	φ45	41	20	19	—
φ80	60	φ65	M39×1.5	φ45	41	20	10	45	φ55	M30×1.5	φ35.5	30	16	9	75	φ80	M48×1.5	φ56	50	23	20	—
φ100	75	φ80	M48×1.5	φ56	50	23	10	60	φ65	M39×1.5	φ45	41	20	10	95	φ95	M64×2	φ71	65	27	23	—
φ125	95	φ95	M64×2	φ71	65	27	10	75	φ80	M48×1.5	φ56	50	23	10	120	φ115	M80×2	φ90	85	33	17	—
φ140	110	φ105	M72×2	φ80	75	31	10	80	φ85	M56×2	φ63	55	24	10	140	φ125	M95×2	φ100	—	—	—	—
φ150	115	φ110	M76×2	φ85	80	33	10	85	φ90	M60×2	φ67	60	30	10	140	φ125	M95×2	φ100	—	—	—	—
φ160	120	φ115	M80×2	φ90	85	33	10	95	φ95	M64×2	φ71	65	27	10	150	φ140	M100×2	φ112	—	—	—	—
φ180	140	φ125	M95×2	φ100	—	—	—	110	φ105	M72×2	φ80	75	31	10	—	—	—	—	—	—	—	—
φ200	150	φ140	M100×2	φ112	—	—	—	120	φ115	M80×2	φ90	85	33	10	—	—	—	—	—	—	—	—
φ224	180	φ150	M120×2	φ125	—	—	—	140	φ125	M95×2	φ100	—	—	—	—	—	—	—	—	—	—	—
φ250	195	φ170	M130×2	φ140	—	—	—	150	φ140	M100×2	φ112	—	—	—	—	—	—	—	—	—	—	—

内径	記号	BB	BD	E	EE	FP	HL	JR	LZ	最小PH		PJ	TD	TL	TM	UM	W			XV			ZJ		
										B・C	A						B・C	A	B・C	A	B・C	A			
φ32	11	28	□58	Rc3/8	38	141	R2	166	105	—	90	φ20e9	20	58 ⁰ _{-0.3}	98	30	—	113	—	171	—	—	—	—	
φ40	11	28	□65	Rc3/8	38	141	R2	166	105	110	90	φ20e9	20	69 ⁰ _{-0.3}	109	30	35	113	118	171	176	—	—	—	—
φ50	11	33	□76	Rc1/2	42	155	R2.5	182	113.5	124.5	98	φ25e9	25	85 ⁰ _{-0.35}	135	30	41	121	132	185	196	—	—	—	—
φ63	13	43	□90	Rc1/2	46	163	R2.5	194	127.5	140.5	102	φ31.5e9	31.5	98 ⁰ _{-0.35}	161	35	48	132	145	198	211	—	—	—	—
φ80	16	43	□110	Rc3/4	56	184	R2.5	222	140.5	156.5	110	φ31.5e9	31.5	118 ⁰ _{-0.35}	181	35	51	146	162	219	235	—	—	—	—
φ100	18	53	□135	Rc3/4	58	192	R3	232	152.5	169.5	116	φ40e9	40	145 ⁰ _{-0.40}	225	40	57	156	173	232	249	—	—	—	—
φ125	21	58	□165	Rc1	67	220	R3	264	174	186	130	φ50e9	50	175 ⁰ _{-0.40}	275	45	57	177	189	265	277	—	—	—	—
φ140	22	78	□185	Rc1	69	230	R4	276	191	198	138	φ63e9	63	195 ⁰ _{-0.46}	321	50	57	188	195	280	287	—	—	—	—
φ150	25	78	□196	Rc1	71	240	R4	288	193	200	146	φ63e9	63	206 ⁰ _{-0.46}	332	50	57	194	201	290	297	—	—	—	—
φ160	25	88	□210	Rc1	74	253	R4	304	211	213	156	φ71e9	71	218 ⁰ _{-0.46}	360	55	57	207	209	308	310	—	—	—	—
φ180	27	98	□235	Rc1 1/4	75	275	R4	322	225	—	172	φ80e9	80	243 ⁰ _{-0.46}	403	55	—	216	—	330	—	—	—	—	—
φ200	29	108	□262	Rc1 1/2	85	301	R5	354	244	—	184	φ90e9	90	272 ⁰ _{-0.52}	452	55	—	232	—	356	—	—	—	—	—
φ224	34	117	□292	Rc1 1/2	89	305	R5	362	257.5	—	184	φ100e9	100	300 ⁰ _{-0.52}	500	60	—	241	—	365	—	—	—	—	—
φ250	37	117	□325	Rc2	106	346	R5	412	287.5	—	200	φ100e9	100	335 ⁰ _{-0.57}	535	65	—	271	—	411	—	—	—	—	—

- Bの公差はh8、MMの公差はf8です。

防塵カバー付

内径	記号	φ32	φ40	φ50	φ63	φ80	φ100	φ125	φ140	φ150	φ160	φ180	φ200	φ224	φ250
		Bロッド	40	50	63	71	80	100	125	125	140	140	160	180	180
Cロッド	—	50	50	63	71	80	100	125	125	125	125	140	160	180	—
Aロッド	—	63	71	80	100	125	140	160	160	180	—	—	—	—	—
Bロッド	X	45	45	45	55	55	55	65	65	65	65	65	65	80	80
Cロッド	—	45	45	55	55	55	65	65	65	65	65	65	65	80	80
Aロッド	—	45	55	55	55	65	65	65	65	65	—	—	—	—	—



スイッチセット

N07-8R	A	-	2	SD	内径	B	B	200	-	A	B	スイッチ記号	スイッチ数量
N14-8R	A	-	2	SD	内径	B	B	200	-	A	B	スイッチ記号	スイッチ数量

AX形(有接点)・AX形(無接点)

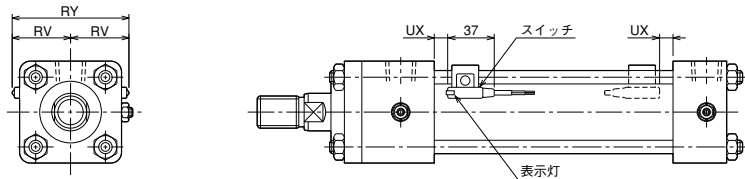

WR形(有接点)・WS形(無接点/2線2灯式)(耐切削油剤仕様)

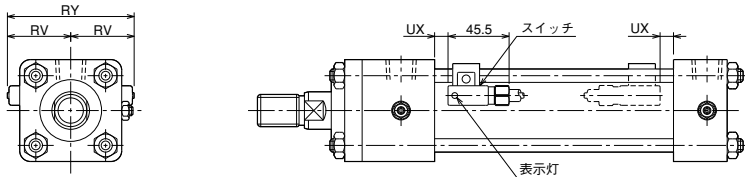

スイッチセットシリンダ70/140H-8Rの最小PH・PN寸法

・TC形

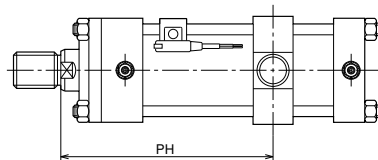

・FK形

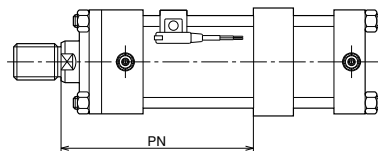

- スイッチセットシリンダの最小PH・PN寸法は上図のように、ロッド側にスイッチが付いた場合にトランシオンをできるだけロッド側に移動した時の寸法です。

防塵カバー付の場合、W寸法が変わりますのでPH・PN寸法を指示してください。

寸法表

記号 内径	RV			RY			UX				最小PH寸法				最小PN寸法			
	AX形 AX205W	SR形	WR・ WS形	AX形 AX205W	SR形	WR・ WS形	AX形 AX205W	SR形	WR形	WS形	AX形 AX205W	SR形	WR形	WS形	AX形 AX205W	SR形	WR形	WS形
φ32	36	40	39	72	80	78	13	6	9	12	171	181	190	193	157	167	176	179
φ40	40	46	43	80	92	86	14	6	9	13	171	181	190	193	157	167	176	179
φ50	43	50	47	86	100	94	15	7	9	14	178.5	193.5	198.5	203.5	162	177	182	187
φ63	50	56	53	100	112	106	17	10	13	16	196.5	211.5	216.5	218.5	175	190	195	197
φ80	60	64	63	120	128	126	19	11	13	17	211.5	226.5	229.5	233.5	190	205	208	212
φ100	70	74	72	140	148	144	21	13	14	21	224.5	239.5	242.5	249.5	198	213	216	223
φ125	83	89	85	166	178	170	23	17	19	23	250	265	269	273	221	236	240	244
φ140	91	—	—	182	—	—	26	—	—	—	280	—	—	—	241	—	—	—

注) UX寸法は、ストローク端検出時のスイッチ最適取付位置です。

動作範囲と応差

内径 mm	有接点						無接点					
	AX1※※		SR形		WR形		AX2※※		AX2※※W		WS形	
	動作範囲	応差	動作範囲	応差	動作範囲	応差	動作範囲	応差	動作範囲	応差	動作範囲	応差
φ32			7~10		4~9				9~12		9~12	
φ40	4~14	2以下	7~12	3以下	6~12	2以下	3~8	1以下	11~17	2以下	11~17	2以下
φ50												
φ63												
φ80												
φ100	11~18		10~16		10~17				17~21		17~21	
φ125	5~15		9~15		5~12		4~10					
φ140	11~20		—		—		6~13					

先端金具

1山先端金具(T先)

φ32~φ160

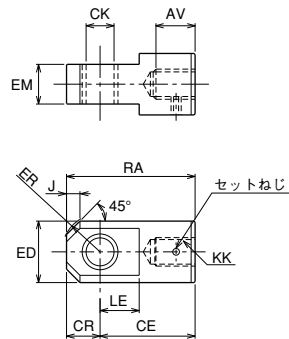

φ180~φ250

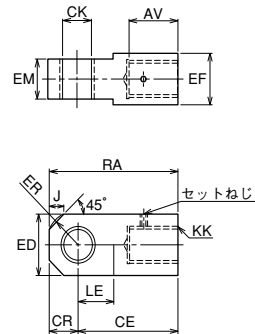

1山先端金具(S先)球面軸受付

φ40~φ63

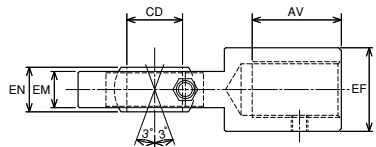

φ80~φ125

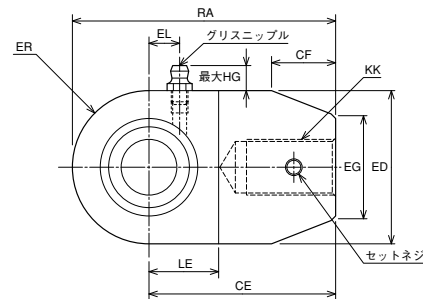
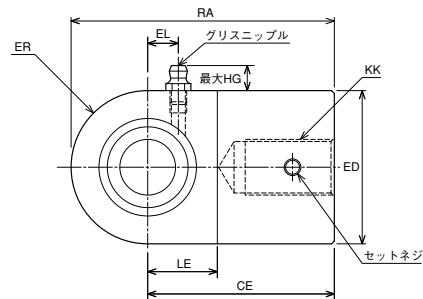
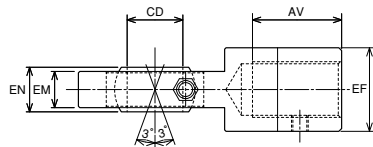

- 注) ●グリスは封入していません、グリスニップルより適正な潤滑をしてください。
●軸受け内径及び取付幅はJIS B8369と同一です。

寸法表/1山先端金具(T先)

記号 内径	部品形式		AV		CE	CK	CR	ED	EF	EM	ER	J	KK		LE	RA
	Bロッド	Cロッド	Bロッド	Cロッド									Bロッド	Cロッド		
φ32	RTH-16-H	—	27	—	60	φ16H10	20	φ39	—	25 ^{-0.1} _{-0.4}	R23	8	M16×1.5	—	23	80
φ40	RTH-20-H	RTH-16-H	32	27	60	φ16H10	20	φ39	—	25 ^{-0.1} _{-0.4}	R23	8	M20×1.5	M16×1.5	23	80
φ50	RTH-24-H	RTH-20-1-H	37	32	70	φ20H10	25	φ49	—	31.5 ^{-0.1} _{-0.4}	R29	10	M24×1.5	M20×1.5	28	95
φ63	RTH-30-H	RTH-24-1-H	47	37	115	φ31.5H10	35	φ62	—	40 ^{-0.1} _{-0.4}	R39	15	M30×1.5	M24×1.5	43	150
φ80	RTH-39-H	RTH-30-H	62	47	115	φ31.5H10	35	φ62	—	40 ^{-0.1} _{-0.4}	R39	15	M39×1.5	M30×1.5	43	150
φ100	RTH-48-H	RTH-39-1-H	77	62	145	φ40H10	40	φ79	—	50 ^{-0.1} _{-0.6}	R45	20	M48×1.5	M39×1.5	55	185
φ125	RTH-64-H	RTH-48-1-H	97	77	180	φ50H10	50	φ100	—	63 ^{-0.1} _{-0.6}	R54	30	M64×2	M48×1.5	65	230
φ140	RTH-72-H	RTH-56-H	112	82	225	φ63H10	65	φ130	—	80 ^{-0.1} _{-0.6}	R74	30	M72×2	M56×2	85	290
φ150	RTH-76-H	RTH-60-H	117	87	225	φ63H10	65	φ130	—	80 ^{-0.1} _{-0.6}	R74	30	M76×2	M60×2	85	290
φ160	RTH-80-H	RTH-64-1-H	122	97	240	φ71H10	70	φ140	—	80 ^{-0.1} _{-0.6}	R77	40	M80×2	M64×2	90	310
φ180	RTH-95-H	RTH-72-1-H	142	112	280	φ80H10	80	160	130	100 ^{-0.1} _{-0.6}	R90	40	M95×2	M72×2	100	360
φ200	RTH-100-H	RTH-80-1-H	152	122	310	φ90H10	90	180	140	125 ^{-0.1} _{-0.6}	R99	50	M100×2	M80×2	120	400
φ224	RTH-120-H	RTH-95-1-H	182	142	370	φ100H10	100	200	170	125 ^{-0.1} _{-0.6}	R112	50	M120×2	M95×2	130	470
φ250	RTH-130-H	RTH-100-1-H	197	152	370	φ100H10	100	200	180	125 ^{-0.1} _{-0.6}	R112	50	M130×2	M100×2	130	470

寸法表/1山先端金具(S先)球面軸受付

記号 内径	部品形式		AV		CD	CE	CF	ED	EF	EG	EM	EN	ER	KK		LE	RA
	Bロッド	Cロッド	Bロッド	Cロッド										Bロッド	Cロッド		
φ40	RSH-20	RSH-16	32	27	φ20 ⁰ _{-0.012}	67	—	55	30	—	13	16 ⁰ _{-0.12}	R27.5	M20×1.5	M16×1.5	25	94.5
φ50	RSH-24	RSH-20-1	37	32	φ25 ⁰ _{-0.012}	78	—	65	35	—	17	20 ⁰ _{-0.12}	R32.5	M24×1.5	M20×1.5	31	110.5
φ63	RSH-30	RSH-24-1	47	37	φ30 ⁰ _{-0.012}	98	—	80	45	—	19	22 ⁰ _{-0.12}	R40	M30×1.5	M24×1.5	38	138
φ80	RSH-39	RSH-30-1	62	47	φ40 ⁰ _{-0.012}	125	60	100	55	69	23	28 ⁰ _{-0.12}	R50	M39×1.5	M30×1.5	48	175
φ100	RSH-48	RSH-39-1	77	62	φ50 ⁰ _{-0.012}	152	50	120	70	93	30	35 ⁰ _{-0.12}	R60	M48×1.5	M39×1.5	58	212
φ125	RSH-64	RSH-48-1	97	77	φ60 ⁰ _{-0.015}	187	72	150	90	105	38	44 ⁰ _{-0.15}	R75	M64×2	M48×1.5	72	262

寸法表/グリスニップル

記号 内径	Bロッド			Cロッド		
	グリスニップル形式	EL	HG	グリスニップル形式	EL	HG
φ40	JIS A形 MT6×1	11	11	JIS A形 MT6×1	11	11
φ50	JIS A形 MT6×1	14	11	JIS A形 MT6×1	14	11
φ63	JIS A形 Rc1/8	15	15	JIS A形 Rc1/8	15	15
φ80	JIS A形 Rc1/8	20	15	JIS A形 Rc1/8	20	15
φ100	JIS A形 Rc1/8	24	15	JIS A形 Rc1/8	24	15
φ125	JIS A形 Rc1/8	28	15	JIS A形 Rc1/8	28	15

2山先端金具(Y先)ピン付

φ32~φ80

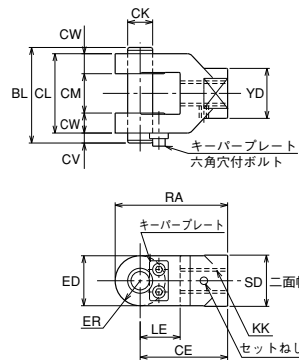

φ100

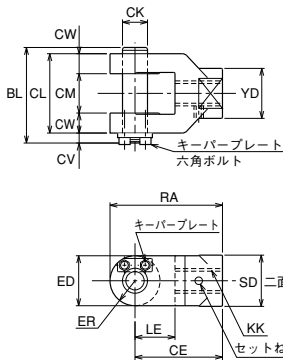

φ125~φ250

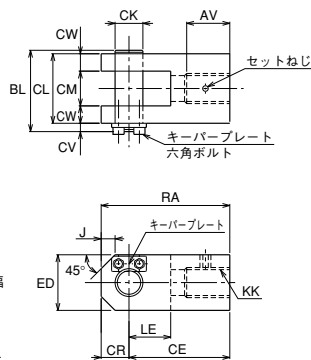

●先端金具 (T先・Y先) の出荷方法について

①シリンダにロックナットと先端金具を付属手配した場合
先端金具とロックナットをピストンロッドに仮組みして出荷いたします。
ロックナットを締付けていませんので、先端金具の位置を調整した後ロックナットを締付けてください。
セットねじは付属していません。

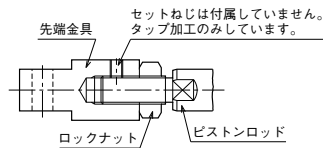

②シリンダに(ロックナットなしで)先端金具のみ付属手配した場合
先端金具をピストンロッドに締付け、もみ付け作業(ピストンロッドにキリ穴をあける作業)を行ない出荷いたします。

もみ付け作業不要の場合は別途ご指示ください。

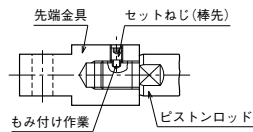

Fジョイント(F先)

注) N07-8シリーズのみ

適合シリーズ

- N07-8
- N07-8R
- N07-8D
- N07-8RD

注) ●Fジョイントのソケットへのねじ込み量は、ねじ径と同寸法以上にはしないでください(ねじ込み、突きあたり後1~2回転もどしてロックナットで固定してください。)なお、ねじ込みすぎは作動不良の原因となります。

- CA・CS・CB・TA・TC金具と併用しないでください。
- Fジョイント使用時はロックナットをご使用ください。
- シリンダ先端ロックナットを同時に手配してください。

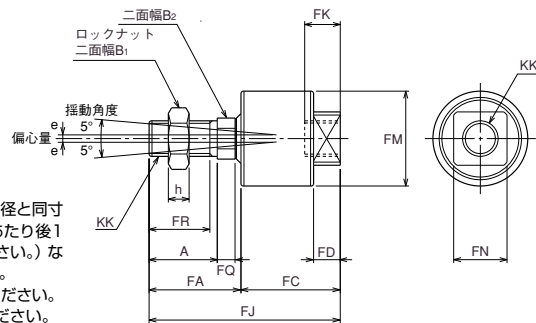

寸法表/2山先端金具(Y先)ピン付

記号 内径	部品形式		AV		BL	CE	CK	CL	CM	CR	CV	CW	ED	ER	J	KK		LE	RA	SD	YD
	Bロッド	Cロッド	Bロッド	Cロッド												Bロッド	Cロッド				
φ32	RYH-16-H	—	—	—	62	60	φ16 ^{H10/18}	50	25 ^{+0.4} / _{+0.1}	—	7	12.5	32	R16	—	M16X1.5	—	27	76	32	32
φ40	RYH-20-H	RYH-16-H	—	—	62	60	φ16 ^{H10/18}	50	25 ^{+0.4} / _{+0.1}	—	7	12.5	32	R16	—	M20X1.5	M16X1.5	27	76	32	32
φ50	RYH-24-H	RYH-20-1-H	—	—	76.5	70	φ20 ^{H10/18}	63.5	31.5 ^{+0.4} / _{+0.1}	—	8	16	40	R20	—	M24X1.5	M20X1.5	32	90	41	40
φ63	RYH-30-H	RYH-24-1-H	—	—	93	115	φ31.5 ^{H10/18}	80	40 ^{+0.4} / _{+0.1}	—	8	20	60	R30	—	M30X1.5	M24X1.5	50	145	60	60
φ80	RYH-39-H	RYH-30-H	—	—	93	115	φ31.5 ^{H10/18}	80	40 ^{+0.4} / _{+0.1}	—	8	20	60	R30	—	M39X1.5	M30X1.5	50	145	60	60
φ100	RYH-48-H	RYH-39-1-H	—	—	117	145	φ40 ^{H10/18}	100	50 ^{+0.4} / _{+0.1}	—	12	25	80	R40	—	M48X1.5	M39X1.5	60	185	80	80
φ125	RYH-64-H	RYH-48-1-H	97	77	143	180	φ50 ^{H10/18}	126	63 ^{+0.4} / _{+0.1}	50	12	31.5	100	R54	30	M64X2	M48X1.5	70	230	—	—
φ140	RYH-72-H	RYH-56-H	112	82	183	225	φ63 ^{H10/18}	160	80 ^{+0.6} / _{+0.1}	65	18	40	120	R72	30	M72X2	M56X2	90	290	—	—
φ150	RYH-76-H	RYH-60-H	117	87	183	225	φ63 ^{H10/18}	160	80 ^{+0.6} / _{+0.1}	65	18	40	120	R72	30	M76X2	M60X2	90	290	—	—
φ160	RYH-80-H	RYH-64-1-H	122	97	183	240	φ71 ^{H10/18}	160	80 ^{+0.6} / _{+0.1}	70	18	40	140	R77	40	M80X2	M64X2	100	310	—	—
φ180	RYH-95-H	RYH-72-1-H	142	112	210	280	φ80 ^{H10/18}	180	100 ^{+0.6} / _{+0.1}	80	24	40	160	R90	40	M95X2	M72X2	110	360	—	—
φ200	RYH-100-H	RYH-80-1-H	152	122	260	310	φ90 ^{H10/18}	230	125 ^{+0.6} / _{+0.1}	90	24	52.5	180	R99	50	M100X2	M80X2	130	400	—	—
φ224	RYH-120-H	RYH-95-1-H	182	142	280	370	φ100 ^{H10/18}	250	125 ^{+0.6} / _{+0.1}	100	24	62.5	200	R112	50	M120X2	M95X2	140	470	—	—
φ250	RYH-130-H	RYH-100-1-H	197	152	280	370	φ100 ^{H10/18}	250	125 ^{+0.6} / _{+0.1}	100	24	62.5	200	R112	50	M130X2	M100X2	140	470	—	—

注) LC形に2山先端金具 (Y先) をピン垂直で取付ける場合、リップと干渉する場合がありますので別途ご相談ください。

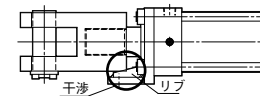

寸法表/Fジョイント(F先)

適合内径		部品形式	A	B ₁	B ₂	e	FA	FC	FD	FJ	FK	FM	FN	FQ	FR	h	KK
Bロッド	Cロッド																
φ32	φ40	RFH-16	32	22	17	1.5	43	46	13	89	16	φ40	24	8	28	10	M16X1.5
φ40	φ50	RFH-20	40	27	22	2	53	57	15	110	22	φ50	30	9	35	12	M20X1.5
φ50	φ63	RFH-24	46	32	24	2.5	62	67	18	129	24	φ64	36	12	41	14	M24X1.5
φ63	φ80	RFH-30	58	41	32	2.5	78	83	21	161	30	φ76	46	14	52	17	M30X1.5

先端金具が必要な場合(ロッド径 A形)

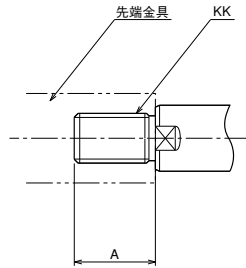

●ねじ径KK寸法をBロッドのねじ径に変更し(例:φ50の場合M30×1.5→M24×1.5)Bロッド用の先端金具を付けることを推奨します。この時は、A、KK寸法をご指示ください。

ロックナット

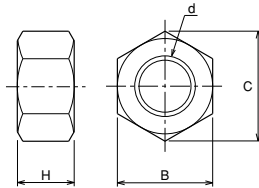

先端金具とピストンロッドの嵌合長さの目安は、ねじ径の80%程度であるため、ロックナットを利用しこの嵌合長さが不足する時は、ねじ長さ(A寸法)を下図のように長くする必要があります。

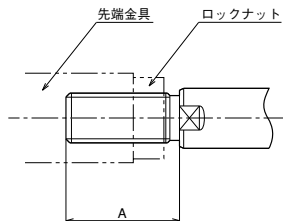

寸法表

記号 内径	A ロッドねじ部寸法		B ロッドねじ部寸法		B ロッドねじ部寸法にした場合の先端金具部品形式		
	A	KK	A	KK	1 山先端金具	2 山先端金具	F ジョイント
φ40	35	M24×1.5	30	M20×1.5	RTH-20-H	RYH-20-H	RFH-20
φ50	45	M30×1.5	35	M24×1.5	RTH-24-H	RYH-24-H	RFH-24
φ63	60	M39×1.5	45	M30×1.5	RTH-30-H	RYH-30-H	RFH-30
φ80	75	M48×1.5	60	M39×1.5	RTH-39-H	RYH-39-H	—
φ100	95	M64×2	75	M48×1.5	RTH-48-H	RYH-48-H	—
φ125	120	M80×2	95	M64×2	RTH-64-H	RYH-64-H	—
φ140	140	M95×2	110	M72×2	RTH-72-H	RYH-72-H	—
φ150	140	M95×2	115	M76×2	RTH-76-H	RYH-76-H	—
φ160	150	M100×2	120	M80×2	RTH-80-H	RYH-80-H	—

寸法表/ロックナット

記号 内径	Bロッド					Cロッド					Aロッド				
	部品形式	B	C	d	H	部品形式	B	C	d	H	部品形式	B	C	d	H
φ32	LNH-16F-H	22	25.4	M16×1.5	10	—	—	—	—	—	—	—	—	—	—
φ40	LNH-20F-H	27	31.2	M20×1.5	12	LNH-16F-H	22	25.4	M16×1.5	10	LNH-24F-H	32	37.0	M24×1.5	14
φ50	LNH-24F-H	32	37.0	M24×1.5	14	LNH-20F-H	27	31.2	M20×1.5	12	LNH-30F-H	41	47.3	M30×1.5	17
φ63	LNH-30F-H	41	47.3	M30×1.5	17	LNH-24F-H	32	37.0	M24×1.5	14	LNH-39F-H	55	63.5	M39×1.5	20
φ80	LNH-39F-H	55	63.5	M39×1.5	20	LNH-30F-H	41	47.3	M30×1.5	17	LNH-48F-H	70	80.8	M48×1.5	26
φ100	LNH-48F-H	70	80.8	M48×1.5	26	LNH-39F-H	55	63.5	M39×1.5	20	LNH-64F-H	90	104	M64×2	35
φ125	LNH-64F-H	90	104	M64×2	35	LNH-48F-H	70	80.8	M48×1.5	26	LNH-80F-H	110	127	M80×2	43
φ140	LNH-72F-H	100	115	M72×2	38	LNH-56F-H	80	92.4	M56×2	30	LNH-95F-H	130	150	M95×2	47
φ150	LNH-76F-H	105	121	M76×2	40	LNH-60F-H	85	98.1	M60×2	33	LNH-95F-H	130	150	M95×2	47
φ160	LNH-80F-H	110	127	M80×2	43	LNH-64F-H	90	104	M64×2	35	LNH-100F-H	135	156	M100×2	50
φ180	LNH-95F-H	130	150	M95×2	47	LNH-72F-H	100	115	M72×2	38	—	—	—	—	—
φ200	LNH-100F-H	135	156	M100×2	50	LNH-80F-H	110	127	M80×2	43	—	—	—	—	—
φ224	LNH-120F-H	165	191	M120×2	60	LNH-95F-H	130	150	M95×2	47	—	—	—	—	—
φ250	LNH-130F-H	180	208	M130×2	65	LNH-100F-H	135	156	M100×2	50	—	—	—	—	—

記号 内径	A寸法		
	Aロッド	Bロッド	Cロッド
φ32	—	40	—
φ40	50	45	40
φ50	60	50	45
φ63	80	60	50
φ80	95	80	60
φ100	125	95	80
φ125	155	125	95
φ140	180	140	105
φ150	180	150	120
φ160	190	155	125
φ180	—	180	140
φ200	—	190	155
φ224	—	230	180
φ250	—	250	190

平行ピン

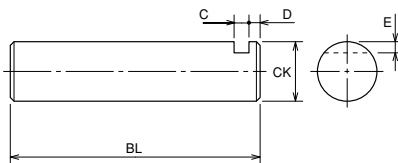

キーパープレート

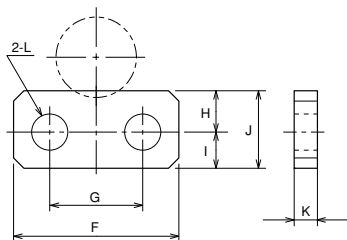

寸法表/平行ピン

記号 内径	BL	C	CK	D	E
φ32	62	4	φ16	3	3
φ40	62	4	φ16	3	3
φ50	76.5	5	φ20	3	3
φ63	93	5	φ31.5	3	4.75
φ80	93	5	φ31.5	3	4.75
φ100	117	7	φ40	5	5
φ125	143	7	φ50	5	5
φ140	183	10	φ63	8	8
φ150	183	10	φ63	8	8
φ160	183	10	φ71	8	8

●CKの公差はf8です。

寸法表/キーパープレート

記号 内径	F	G	H	I	J	K	L	キーパープレート 取付ボルトサイズ
φ32	25	14	7	7	14	3	φ6.5	M6
φ40	25	14	7	7	14	3	φ6.5	M6
φ50	32	18	7.5	7.5	15	4.5	φ7	M6
φ63	32	18	7.5	7.5	15	4.5	φ7	M6
φ80	32	18	7.5	7.5	15	4.5	φ7	M6
φ100	50	30	10	10	20	6	φ10	M8
φ125	65	40	12	10	22	6	φ12	M10
φ140	75	48	17	13	30	9	φ14	M12
φ150	75	48	17	13	30	9	φ14	M12
φ160	75	48	17	13	30	9	φ14	M12



★ イージーオーダー

標準外仕様でも次にあげる、仕様やロッド先端形状変更は特標記号と指定記号により手配することができます。

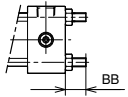
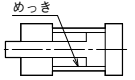
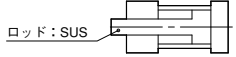
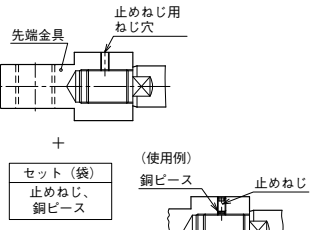
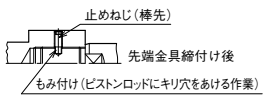
手配方法 シリーズ名 本体形式 - × 特標記号 (位置/寸法/材質) 指定記号

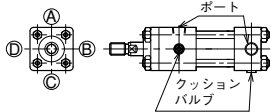
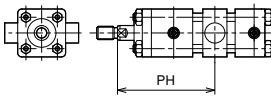
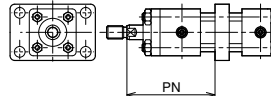
簡易特注内容	① 特標記号	位置指定		寸法指定		材質指定	
		②記号	内容	③記号	内容	④記号	内容
■タイロッド出寸法変更  注1) BB寸法は締付時の伸びにより2mm程度の許容差があります。正確にBB寸法をご希望の場合は別途指示ください。 2) LB・LC形は上部2本(反金具面)についての指示になります。フランジ形、クレビス形は金具のついていない側4本の指示です。	STD	TD-RS	ロッド側	BB-□□ □□は希望のBB寸法最大70mmまでです。	—	—	—
		TD-HS	ヘッド側				
		TD-BS	両側				
例		SD形で両側ともBB寸法を50mmにしたい場合 N07-8R B-2SD80BB100-ABAH2-X STD TD-BS, BB-50					
■シリンダチューブ内面めっき付(標準形のみ)  注) めっき厚0.02mm以外の場合は別途ご相談ください。	STB	—	—	BG-0.02	めっき厚 0.02mm	—	—
	例	チューブ内面に0.02mmのめっきをつける場合 N07-8 B-2LB80BB100-AB-X STB BG-0.02					
■ピストンロッドSUS材仕様(φ40~φ100)  注) 材質がSUS304、めっき厚が0.02mm以外の場合はご相談ください。	SPR	—	—	—	—	PR-10	材質:SUS304 めっき厚 0.02mm
	例	ピストンロッドの材質がSUS304でめっき厚0.02mmの場合 N07-8R B-2LB80BB100-ABAH2-X SPR PR-10					
■先端金具(T、Y、S先)に(止めねじ+銅ピース)セット付(φ32~φ160)  セット(袋) 止めねじ、銅ピース (使用例) 銅ピース 止めねじ	MDC	—	—	—	—	—	—
	例	例1) もみ付けをせず、Y先にセットねじと銅ピースを附属して出荷ご希望の場合(最終のセット締付はお客様が施工) N07-8R B-2CB80BB100-ABAH2-T-X MDC 注意 出荷時は先端金具をロッドに仮組した状態で出荷します。最終調整後は必ず先端金具をしっかり締め、止めねじ穴に銅ピースを押し込み、止めねじを締付してください。 ★止めねじには接着剤がついており、ゆるみ止め効果を有していますが、使用条件その他によりその効果が異なります。お客様で考慮ください。 (参考) 標準(特標記号MDCを使用しない場合)は下図にて出荷します。 					

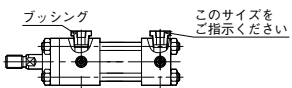
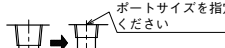
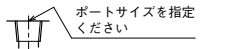
簡易特注内容	① 特標記号	位置指定		寸法指定		材質指定	
		②記号	内容	③記号	内容	④記号	内容
■ヘッド側ポート・クッションバルブ位置変更  注) □□はヘッド側のポート、クッションバルブ位置	PPC	PC-□□	—	—	—	—	—
	例	ヘッド側のポート、クッションバルブ位置をロッド側と変えたい場合(ロッド側AB、ヘッド側BC) N07-8 B-2LA80BB100-AB-X PPC PC-BC					
■作動流体仕様 注1) 鉄チューブ(標準形)は硬質クロムめっき付となり検査作動油は水-グリコール系作動油で検査します。 2) SUSチューブ(スイッチ形)は標準通りのめっきなしで検査作動油は水-グリコール系作動油で検査します。	FWF	—	—	—	—	WF-WG	WF-WG: 水-グリ コール 系作動油
	例	N07-8 B-6LB80BB100-AB-X FWF WF-WG					
■TC金具取付位置PH寸法変更 	MTC	—	—	TCPH-□□	□□は変更する寸法	—	—
	例	PH寸法を360にしたい場合 N07-8R B-2TC63BB500-AB-X MTC TCPH-360					
■FK金具取付位置PN寸法変更 	MFK	—	—	FKPN-□□	□□は変更する寸法	—	—
	例	PH寸法を1100にしたい場合 N14-8 B-2FK80BB1800-AB-X MFK FKPN-1100					

標準外仕様内容	① 特標記号	位置指定		寸法指定							材質指定		
		②記号	内容	③記号	内容							④記号	内容
■カバーポートにプッシング取付  <p>このサイズをご指示ください</p>	PBS	—	—	RC-1.00	Rc1/8	—	—	—	—	—	—	—	—
				RC-2.00	Rc1/4								
				RC-3.00	Rc3/8								
				RC-4.00	Rc1/2								
				RC-6.00	Rc3/4								
				RC-8.00	Rc1								
				RC-10.00	Rc1 1/4								
				RC-12.00	Rc1 1/2								
注1) プッシング取付け後のポート径サイズを選択ください。 注2) プッシングの1段落とし、2段落とし以外は別途ご相談ください。	例	N14-8、CA形、φ80 (標準ポート径Rc3/4) にプッシングをつけてRc1/2にポート径ダウンする場合 N14-8 B-2CA80BB300-AB-X PBS RC-4.00											
■Rcねじポートサイズダウン (φ32~φ160) ★プッシングを使用せずポートダウンしたい場合にご指示ください  <p>ポートサイズを指定ください</p> <p>対象外：●Aロッドすべて ●B、CロッドのLA形</p>	① 特標記号	寸法指定のみで可	シリンダ内径に対するポート径選択可能範囲 (◎:標準ポート径)										
		③記号	内容	32	40	50	63	80	100	125	140	150	160
	PRT	RC-1.00	Rc1/8	○	○	×	×	×	×	×	×	×	×
		RC-2.00	Rc1/4	○	○	○	×	×	×	×	×	×	×
		RC-3.00	Rc3/8	◎	◎	○	○	○	×	×	×	×	×
		RC-4.00	Rc1/2	×	×	◎	◎	○	○	○	○	○	○
		RC-6.00	Rc3/4	×	×	×	×	◎	◎	○	○	○	○
		RC-8.00	Rc1	×	×	×	×	×	×	◎	◎	◎	◎
	RC-10.00	Rc1 1/4	×	×	×	×	×	×	×	×	×	×	
注) ポート径アップの場合は寸法が変わります。別途ご相談ください。	例	内径63 (標準ポート径Rc1/2) にプッシングをつけずに直接カバーポートをRc3/8にしたい場合 N07-8R B-2CA80BB100-ABA2-X PRT RC-3.00											
■NPTねじ仕様のポートサイズダウン (φ32~φ160) 注) ポートサイズの選択は標準サイズとダウンです  <p>ポートサイズを指定ください</p> <p>対象外：●Aロッドすべて ●B、CロッドのLA形</p>	① 特標記号	寸法指定のみで可	シリンダ内径に対するポート径選択可能範囲 (◎:標準ポート径)										
		③記号	内容	32	40	50	63	80	100	125	140	150	160
	PTN	N-1.00	NPT1/8	○	○	×	×	×	×	×	×	×	×
		N-2.00	NPT1/4	○	○	○	×	×	×	×	×	×	×
		N-3.00	NPT3/8	◎	◎	○	○	○	×	×	×	×	×
		N-4.00	NPT1/2	×	×	◎	◎	○	○	○	○	○	○
		N-6.00	NPT3/4	×	×	×	×	◎	◎	○	○	○	○
		N-8.00	NPT1	×	×	×	×	×	×	◎	◎	◎	◎
	N-10.00	NPT1 1/4	×	×	×	×	×	×	×	×	×	×	
注) ポート径アップの場合は寸法が変わります。別途ご相談ください。	注	標準ポートサイズ (◎印) 時は下項参照。											
	例	内径50 (標準サイズ1/2) のポートをNPT 3/8にしたい場合 N07-8 B-2CB50BB100-NAB-X PTN N-3.00											
■Gねじ仕様/NPTねじ仕様 (φ32~φ160) (ポートサイズは標準のみ)  <p>Gねじポート寸法は別途形式手配欄の寸法表参照ください。</p>	特標記号、指定記号を使用せず、シリンダ本体形式で指示できます。 例) N07-8 B-2LA50BB100-G A B -TL G:ポートGねじ仕様 N:NPTねじ仕様 ポート位置 クッションバルブ位置												

手配方法 シリーズ名 本体形式 - × 特標記号 (位置/寸法/材質 指定記号)

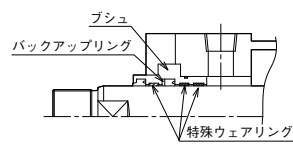
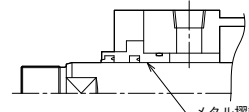
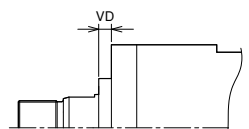
簡易特注内容	① 特標記号	位置指定		寸法指定		材質指定	
		②記号	内容	③記号	内容	④記号	内容
■軸受強化仕様 (耐横荷重用) グランドプッシュ揺動部に耐磨耗性・高荷重用の特殊ウェアリングを採用し、軸受け部の耐荷重を向上させる仕様。 寸法・外観寸法は標準と全く同じですので取合は変わりません。	MBH	—	—	—	—	—	—
	例	手配記号の後に“MBH”と指示ください (他の指定記号は不要です) N14-8R B-2CB140BB1200-ABA2 MBH (参考) 標準グランド部は下図のようにメタル揺動です。 					
■概略図 	A、Bロッドは標準形と同寸法です。 Cロッドは下記寸法表を参照ください。						
寸法表							
ロッド形式	Cロッド						
寸法記号	VD						
支持形式	SD・LA・LB・LC・FA・FB・FC・FD・FK・FZ・CA・CB・CS・TA・TC						FY
内径	MBH			MBH			
φ40	10			10			
φ50	9			6			
φ63	10			10			
φ80	9			8			
φ100	10			8			
φ125	10			9			
φ140	10			10			
φ150	10			10			
φ160	10			9			

ロッド先端形状変更

■ロッド先端の形状および寸法を変更する場合、次にあげるものは特標記号と寸法指定記号により手配できます。
(基準寸法と同一の寸法をご指定の場合は寸法指定記号は不要です。特標記号のみで可。)

手配方法 **シリーズ名** **本体形式** - × **特標記号** **寸法指定記号(基準寸法と異なる寸法のみ指示)**

■ KM, KP寸法は、どちらか一方の変更の場合でも両寸法とも指示ください

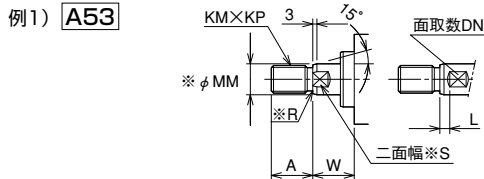

●φ63ロッド先端形状 A53, A=50, W=50, ねじ M22×1.5, 面取数2, 二面幅位置L=10の場合
N07-8 B-2FA63CB200-AB-X A53
A-50, KM-22, KP-1.5, L-10, W-50

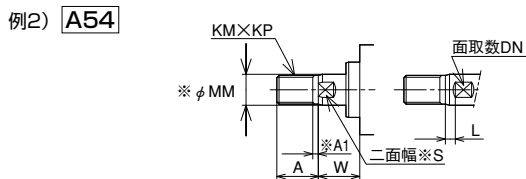

●φ63ロッド先端形状 A54, 基準寸法通り
N14-8 B-2LA63BC500-BC-X A54

注) A54の場合、KM, KP寸法が変わる場合のA1寸法は次の通りです。

KP (ピッチ)	A1寸法
1.75以下	4
2	5
2.5以上	KP (ピッチ) × 2

Cロッド ロッド先端特殊形状

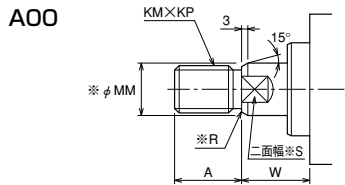

基準寸法表(標準寸法)

内径	A	KM	KP	※MM	※R	※S	W
φ40	25	M16	1.5	φ18	1	14	30
φ50	30	M20	1.5	φ22.4	1	19	30
φ63	35	M24	1.5	φ28	1	24	35
φ80	45	M30	1.5	φ35.5	1.6	30	35
φ100	60	M39	1.5	φ45	1.6	41	40
φ125	75	M48	1.5	φ56	1.6	50	45
φ140	80	M56	2	φ63	2	55	50
φ150	85	M60	2	φ67	2	60	50
φ160	95	M64	2	φ71	2	65	55
φ180	110	M72	2	φ80	2	75	55
φ200	120	M80	2	φ90	2	85	55
φ224	140	M95	2	φ100	2	キリ穴	60
φ250	150	M100	2	φ112	2		65

●※印は固定寸法です。
●固定寸法の変更を希望される場合はご相談ください。

Cロッド

A53

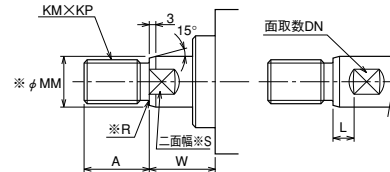

基準寸法表

内径	A	DN	KM	KP	L	※MM	※R	※S	W
φ40	25	2	M16	1.5	0	φ18	1	14	30
φ50	30	2	M20	1.5	0	φ22.4	1	19	30
φ63	35	2	M24	1.5	0	φ28	1	24	35
φ80	45	2	M30	1.5	0	φ35.5	1.6	30	35
φ100	60	2	M39	1.5	0	φ45	1.6	41	40
φ125	75	2	M48	1.5	0	φ56	1.6	50	45
φ140	80	2	M56	2	0	φ63	2	55	50
φ150	85	2	M60	2	0	φ67	2	60	50
φ160	95	2	M64	2	0	φ71	2	65	55

この形状はA00の二面幅Sを移動したい場合にご使用ください。

A81

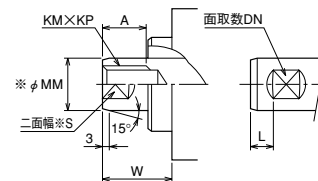

基準寸法表

内径	A	DN	KM	KP	L	※MM	※S	W
φ40	15	2	M12	1.75	0	φ18	14	30
φ50	20	2	M16	2	0	φ22.4	19	30
φ63	24	2	M20	2.5	0	φ28	24	35
φ80	33	2	M27	3	0	φ35.5	30	35
φ100	36	2	M30	3.5	0	φ45	41	40
φ125	45	2	M39	4	0	φ56	50	45
φ140	54	2	M45	2	0	φ63	55	50
φ150	54	2	M45	2	0	φ67	60	50
φ160	58	2	M48	2	0	φ71	65	55

この形状は7MPa仕様のみです。
14MPa用は、相談してください。

●※印は固定寸法です。
●固定寸法の変更を希望される場合はご相談ください。
●面取数DNは2(標準)または4のみとなります。

□ロッド ロッド先端特殊形状

A00

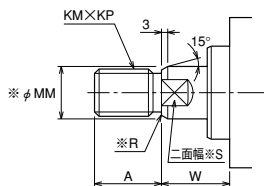

基準寸法表(標準寸法)

内径	A	KM	KP	※MM	※R	※S	W
φ32	25	M16	1.5	φ18	1	14	30
φ40	30	M20	1.5	φ22.4	1	19	30
φ50	35	M24	1.5	φ28	1	24	30
φ63	45	M30	1.5	φ35.5	1.6	30	35
φ80	60	M39	1.5	φ45	1.6	41	35
φ100	75	M48	1.5	φ56	1.6	50	40
φ125	95	M64	2	φ71	2	65	45
φ140	110	M72	2	φ80	2	75	50
φ150	115	M76	2	φ85	2	80	50
φ160	120	M80	2	φ90	2	85	55
φ180	140	M95	2	φ100	2		55
φ200	150	M100	2	φ112	2	キリ穴	55
φ224	180	M120	2	φ125	2		60
φ250	195	M130	2	φ140	2		65

A51

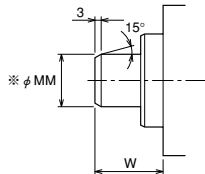

基準寸法表

内径	※MM	W
φ32	φ18	30
φ40	φ22.4	30
φ50	φ28	30
φ63	φ35.5	35
φ80	φ45	35
φ100	φ56	40
φ125	φ71	45
φ140	φ80	50
φ150	φ85	50
φ160	φ90	55
φ180	φ100	55
φ200	φ112	55
φ224	φ125	60
φ250	φ140	65

A53

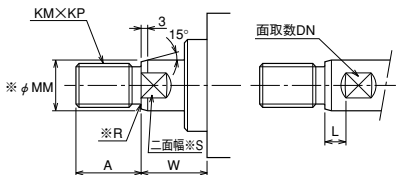

基準寸法表

内径	A	DN	KM	KP	L	※MM	※R	※S	W
φ32	25	2	M16	1.5	0	φ18	1	14	30
φ40	30	2	M20	1.5	0	φ22.4	1	19	30
φ50	35	2	M24	1.5	0	φ28	1	24	30
φ63	45	2	M30	1.5	0	φ35.5	1.6	30	35
φ80	60	2	M39	1.5	0	φ45	1.6	41	35
φ100	75	2	M48	1.5	0	φ56	1.6	50	40
φ125	95	2	M64	2	0	φ71	2	65	45
φ140	110	2	M72	2	0	φ80	2	75	50
φ150	115	2	M76	2	0	φ85	2	80	50
φ160	120	2	M80	2	0	φ90	2	85	55

この形状はA00の二面幅Sを移動したい場合にご使用ください。

- ※印は固定寸法です。
- 固定寸法の変更を希望される場合はご相談ください。
- 面取数DNは2(標準)または4のみとなります。



□ロッド

A54

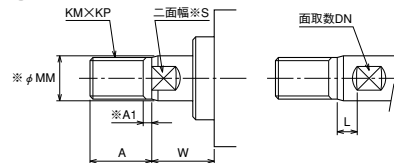

基準寸法表

内径	A	※A1	DN	KM	KP	L	※MM	※S	W
φ32	25	4	2	M16	1.5	0	φ18	14	30
φ40	30	4	2	M20	1.5	0	φ22.4	19	30
φ50	35	4	2	M24	1.5	0	φ28	24	30
φ63	45	4	2	M30	1.5	0	φ35.5	30	35
φ80	60	4	2	M39	1.5	0	φ45	41	35
φ100	75	4	2	M48	1.5	0	φ56	50	40
φ125	95	5	2	M64	2	0	φ71	65	45
φ140	110	5	2	M72	2	0	φ80	75	50
φ150	115	5	2	M76	2	0	φ85	80	50
φ160	120	5	2	M80	2	0	φ90	85	55
φ180	140	5		M95	2		φ100		55
φ200	150	5	キリ穴	M100	2	キリ穴	φ112	キリ穴	55
φ224	180	5		M120	2		φ125		60
φ250	195	5		M130	2		φ140		65

A55

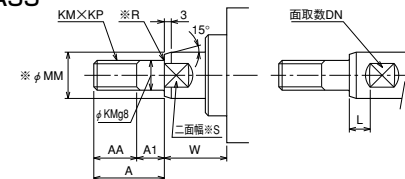

基準寸法表

内径	A	AA	A1	DN	KM	KP	L	※MM	※R	※S	W
φ50	44	30	14	2	M20	1.5	0	φ28	1.6	24	30
φ63	49	35	14	2	M24	1.5	0	φ35.5	2	30	35
φ80	59	45	14	2	M30	1.5	0	φ45	2	41	35
φ100	74	60	14	2	M39	1.5	0	φ56	2	50	40
φ125	89	75	14	2	M48	1.5	0	φ71	2.5	65	45
φ140	100	80	20	2	M56	2	0	φ80	2.5	75	50
φ150	105	85	20	2	M60	2	0	φ85	2.5	80	50
φ160	115	95	20	2	M64	2	0	φ90	2.5	85	55

φ32およびφ40は基準寸法を設定しておりません。
φ32およびφ40を希望される場合はご相談ください。
A1寸法を変更する場合は10以上で設定してください。
AA寸法とA1寸法は同時にご指示ください。

A81

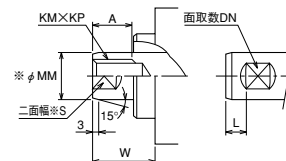

基準寸法表

内径	A	DN	KM	KP	L	※MM	※S	W
φ32	15	2	M12	1.75	0	φ18	14	30
φ40	20	2	M16	2	0	φ22.4	19	30
φ50	24	2	M20	2.5	0	φ28	24	30
φ63	33	2	M27	3	0	φ35.5	30	35
φ80	36	2	M30	3.5	0	φ45	41	35
φ100	45	2	M39	4	0	φ56	50	40
φ125	58	2	M48	2	0	φ71	65	45
φ140		2			0	φ80	75	50
φ150		2			0	φ85	80	50
φ160		2			0	φ90	85	55

φ140~φ160までは基準寸法を設定しておりません。
ご注文の際は空白の欄を指定してください。

- ※印は固定寸法です。
- 固定寸法の変更を希望される場合はご相談ください。
- 面取数DNは2(標準)または4のみとなります。

A82

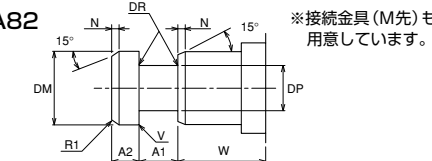

基準寸法表

内径	※A1 ^{+0.5} _{-0.3}	※A2 ^{+0.2} _{-0.3}	※DM	※DP ^{-0.2} _{-0.3}	※DR	※MM	※N	※V	W
φ32	12.5	12.5	φ18	φ13	1.0	φ18	3	C0.2	30
φ40	12.5	12.5	φ22.4	φ16	1.5	φ22.4	3	C0.2	30
φ50	12.5	12.5	φ28	φ21	1.5	φ28	3	C0.2	30
φ63	15	15	φ35.5	φ26	2.0	φ35.5	3	C0.2	35
φ80	15	15	φ45	φ31	2.0	φ45	3	C0.2	35
φ100	20	20	φ56	φ38	3.0	φ56	3	C0.2	40
φ125	25	25	φ71	φ49	3.5	φ71	3	R1	45
φ140	25	25	φ80	φ56	4.0	φ80	3	R1	50
φ150	30	30	φ85	φ58	5.0	φ85	6	R1	50
φ160	30	30	φ90	φ60	5.0	φ90	6	R1	55

MMはロッド径になります。



Aロッド ロッド先端特殊形状

A00

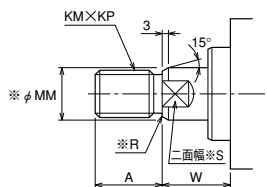

基準寸法表 (標準寸法)

内径	A	KM	KP	※MM	※R	※S	W
φ40	35	M24	1.5	φ28	1	24	35
φ50	45	M30	1.5	φ35.5	1.6	30	41
φ63	60	M39	1.5	φ45	1.6	41	48
φ80	75	M48	1.5	φ56	1.6	50	51
φ100	95	M64	2	φ71	2	65	57
φ125	120	M80	2	φ90	2	85	57
φ140	140	M95	2	φ100	2	キリ穴	57
φ150	140	M95	2	φ100	2	キリ穴	57
φ160	150	M100	2	φ112	2	キリ穴	57

A51

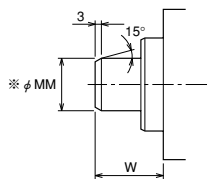

基準寸法表

内径	※MM	W
φ40	φ28	35
φ50	φ35.5	41
φ63	φ45	48
φ80	φ56	51
φ100	φ71	57
φ125	φ90	57
φ140	φ100	57
φ150	φ100	57
φ160	φ112	57

A53

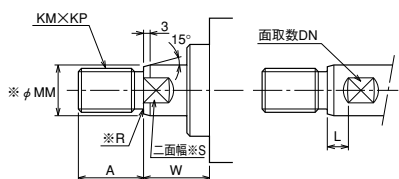

基準寸法表

内径	A	DN	KM	KP	L	※MM	※R	※S	W
φ40	35	2	M24	1.5	0	φ28	1	24	35
φ50	45	2	M30	1.5	0	φ35.5	1.6	30	41
φ63	60	2	M39	1.5	0	φ45	1.6	41	48
φ80	75	2	M48	1.5	0	φ56	1.6	50	51
φ100	95	2	M64	2	0	φ71	2	65	57
φ125	120	2	M80	2	0	φ90	2	85	57

この形状はA00の二面幅Sを移動したい場合にご使用ください。

- ※印は固定寸法です。
- 固定寸法の変更を希望される場合はご相談ください。
- 面取数DNは2(標準)または4のみとなります。

Aロッド

A55

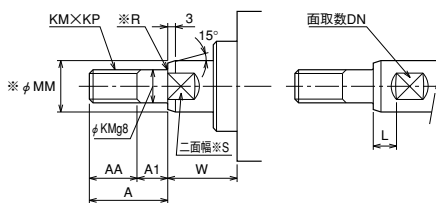

基準寸法表

内径	A	AA	A1	DN	KM	KP	L	※MM	※R	※S	W
φ40	44	30	14	2	M20	1.5	0	φ28	1.6	24	35
φ50	49	35	14	2	M24	1.5	0	φ35.5	2	30	41
φ63	59	45	14	2	M30	1.5	0	φ45	2	41	48
φ80	74	60	14	2	M39	1.5	0	φ56	2	50	51
φ100	89	75	14	2	M48	1.5	0	φ71	2.5	65	57
φ125	115	95	20	2	M64	2	0	φ90	2.5	85	57

A1寸法を変更する場合は10以上で設定してください。
AA寸法とA1寸法は同時にご指示ください。

A81

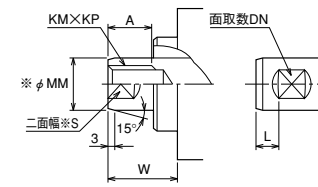

基準寸法表

内径	A	DN	KM	KP	L	※MM	※S	W
φ40	24	2	M20	2.5	0	φ28	24	35
φ50	33	2	M27	3	0	φ35.5	30	41
φ63	36	2	M30	3.5	0	φ45	41	48
φ80	45	2	M39	4	0	φ56	50	51
φ100	58	2	M48	2	0	φ71	65	57

A82

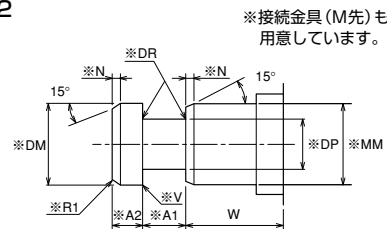

基準寸法表

内径	※A1 _{+0.5}	※A2 _{-0.3}	※DM	※DP _{-0.3}	※DR	※MM	※N	※V	W
φ40	12.5	12.5	φ28	φ21	1.5	φ28	3	C0.2	35
φ50	15	15	φ35.5	φ26	2.0	φ35.5	3	C0.2	41
φ63	15	15	φ45	φ31	2.0	φ45	3	C0.2	48
φ80	20	20	φ56	φ38	3.0	φ56	3	C0.2	51
φ100	25	25	φ71	φ49	3.5	φ71	3	R1	57
φ125	30	30	φ90	φ60	5.0	φ90	6	R1	57

MMはロッド径になります。

- ※印は固定寸法です。
- 固定寸法の変更を希望される場合はご相談ください。
- 面取数DNは2(標準)または4のみとなります。

セパレートフランジジョイント (M先)：ピストンロッド先端形状A82用

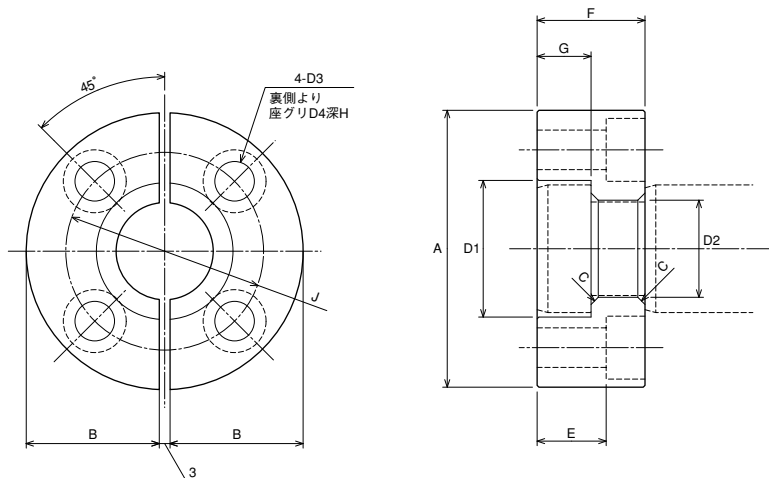

● 部品手配となります。RMH-※※でご指示ください。

寸法表 (Bロッド)

記号 内径	部品形式	A	B	C	D1	D2	D3	D4	E	F	G	H	J	X
φ32	RMH-18	φ49	23	1	φ19	φ13.5	φ6.6	φ11	18.5	25	12.5	6.5	φ34	-
φ40	RMH-22	φ57	27	1.5	φ23	φ16.5	φ9	φ14	16.4	25	12.5	8.6	φ40	-
φ50	RMH-28	φ71	34	1.5	φ29	φ21.5	φ11	φ17.5	14.2	25	12.5	10.8	φ50	-
φ63	RMH-36	φ77	37	2	φ38	φ27	φ11	φ17.5	19.2	30	15	10.8	φ55	-
φ80	RMH-45	φ100	48.5	2	φ48	φ33	φ14	φ20	17	30	15	13	φ76	16
φ100	RMH-56	φ124	60.5	3	φ60	φ41	φ18	φ26	22.5	40	20	17.5	φ92	7
φ125	RMH-70	φ150	73.5	3.5	φ74	φ53	φ22	φ32	28.5	50	25	21.5	φ112	14
φ140	RMH-80	φ174	85.5	4	φ84	φ60	φ26	φ39	24.5	50	25	25.5	φ129	40
φ150	RMH-85	φ180	88.5	5	φ90	φ62	φ26	φ39	34.5	60	30	25.5	φ135	26
φ160	RMH-90	φ193	95	5	φ95	φ64	φ30	φ43	31	60	30	29	φ144	9

注) 支持金具がLC形でロッド径がBロッドの場合、シリンダ本体のW寸法にX寸法を下限として加算してください。

寸法表 (Aロッド)

記号 内径	部品形式	A	B	C	D1	D2	D3	D4	E	F	G	H	J	Y
φ40	RMH-28	φ71	34	1.5	φ29	φ21.5	φ11	φ17.5	14.2	25	12.5	10.8	φ50	15
φ50	RMH-36	φ77	37	2	φ38	φ27	φ11	φ17.5	19.2	30	15	10.8	φ55	-
φ63	RMH-45	φ100	48.5	2	φ48	φ33	φ14	φ20	17	30	15	13	φ76	17
φ80	RMH-56	φ124	60.5	3	φ60	φ41	φ18	φ26	22.5	40	20	17.5	φ92	24
φ100	RMH-70	φ150	73.5	3.5	φ74	φ53	φ22	φ32	28.5	50	25	21.5	φ112	26
φ125	RMH-90	φ193	95	5	φ95	φ64	φ30	φ43	31	60	30	29	φ144	43

注) 支持金具がLB形でロッド径がAロッドの場合、シリンダ本体のW寸法にY寸法を下限として加算してください。

スイッチ検出位置の設定方法

AX形

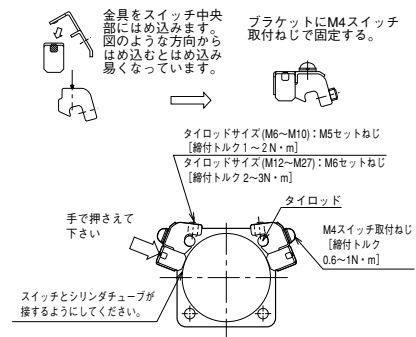

WR形・WS形

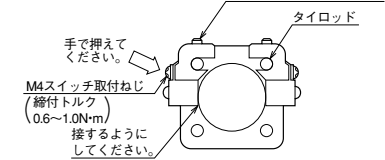

組立て時の注意事項

タイロッドの締付

- タイロッドの締付は一度にタイロッド一本だけを固く締付せず、徐々に右図の番号順で行ってください。タイロッドの片締めは作動不良やビブリの原因となりますので注意してください。

1. 2本のセットねじを六角レンチでゆるめてタイロッドにそって移動させます。
2. 希望の位置にてスイッチ表示灯が点灯開始(ONする)位置よりさらに2~5mm(動作範囲の約半分が適切です)手前から検出する位置(2灯式は、緑色点灯位置)になるようにし、スイッチ上面を軽く押さえてシリンダチューブとスイッチの検出面が接する状態で、セットねじを適正な締付トルクで締付けてください。
注) 締付トルクが適正でないと、スイッチの位置ズレが発生する場合があります。
3. 表示灯は、スイッチがONすると点灯します。(SR405はONするとランプが消灯します)
4. スイッチは、4本のどのタイロッドにも取付けられます。シリンダの取付スペース・配線方法等に合わせて、最も適した箇所につけかえることができます。
5. ストローク端検出の最適位置への取付けは、“スイッチ取付寸法”(UX寸法)で取付けてください。

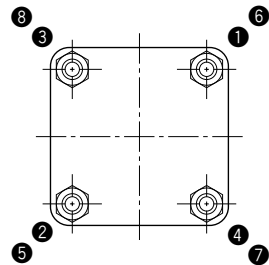

タイロッド締付規定トルク表

内径 mm	φ32	φ40	φ50	φ63	φ80	φ100	φ125
タイロッドねじ	M10×1.25	M10×1.25	M10×1.25	M12×1.5	M16×1.5	M18×1.5	M22×1.5
締付トルク N・m	N07-8	20	41	35	87	130	240
	N14-8	20	41	70	170	250	460

内径 mm	φ140	φ150	φ160	φ180	φ200	φ224	φ250
タイロッドねじ	M24×1.5	M27×1.5	M27×1.5	M30×1.5	M33×1.5	M39×1.5	M42×1.5
締付トルク N・m	N07-8	310	450	450	630	830	1800
	N14-8	610	880	880	1100	1400	3000

使用上の注意事項

Aロッドのシリンダはロッド側の受圧面積が小さく、圧力が高くなりやすいため最高許容圧力を超えないように注意してください。

<例題>

下記の条件にてシリンダを前進(下降)させた場合、ロッド側の圧力はいくらになるか

シリンダ: N14-8 φ80 Aロッド
負荷: W=1000kg(≒10000N)
設定圧力: P_H=8MPa
設置方向: ロッド下向き
速度制御: メータアウト
作動速度は遅く負荷率は100%とする。

<解答>

ロッド側に発生する圧力P_Rは負荷Wとつり合い発生する圧力P₁とヘッド側からの供給によりブーストアップされる圧力P₂との合計となる。

- 負荷とのつり合いにより発生する圧力P₁について

$$P_1 = \frac{W}{A_R} = \frac{10000(N)}{2564(\text{mm}^2)} = 3.9(\text{MPa})$$
- ヘッド側からの供給によりブーストアップされる圧力P₂について

$$P_2 A_R = P_H A_H \text{より}$$

$$P_2 = \frac{P_H A_H}{A_R} = \frac{8(\text{MPa}) \times 5027(\text{mm}^2)}{2564(\text{mm}^2)} = 15.7(\text{MPa})$$
- ロッド側に発生する圧力P_Rは

$$P_R = P_1 + P_2 = 3.9 + 15.7 = 19.6(\text{MPa})$$

∴従って標準仕様欄に示す140H-8Aロッドのロッド側の最高許容圧力18MPa以上となり、使用不可能となります。条件を変更のうえ再計算してください。

ヘッド側
面積: A_H
圧力: P_H
ロッド側
面積: A_R
圧力: P_R

